



CS1942ATC

2-포트 USB-C 3.0 4K 듀얼 디스플레이

DisplayPortKVM™ 스위치 (for ATC)

사용자 설명서

규정 준수 성명문

연방 통신 위원회 간섭 성명문

이 장비는 FCC 규칙 Part 15에 따라 Class A 디지털 장치 제한 준수 테스트를 완료했습니다. 이 제한은 장비가 상업 환경에서 운영될 때 유해한 간섭으로부터 합리적인 보호 제공을 위해 설계되었습니다. 이 장비는 무선 주파수 에너지를 발생, 사용, 방출할 수 있으며, 지침 매뉴얼에 따라 설치되거나 사용되지 않을 시 무선 통신에 유해한 간섭을 유발할 수 있습니다. 주거 지역에서 이 장비를 사용하면 유해한 간섭을 유발할 수 있으며 이 경우에 사용자는 본인의 비용으로 이 간섭을 해결하여야 합니다.

이 장치는 FCC 규칙 Part15를 준수합니다. 작동 시에는 다음의 두 조건이 적용됩니다: (1) 이 장치는 유해한 간섭을 일으키지 않을 수 있으며, 또한 (2) 이 장치는 원하지 않는 작동을 유발할 수 있는 간섭을 포함한 모든 수신된 간섭을 수용해야 합니다.

FCC 주의

규정 준수 책임이 있는 당사자가 명시적으로 승인하지 않은 변경 및 개조는 사용자의 해당 장비 작동 권한을 무효화할 수 있습니다.

경고

주거 환경에서 이 장비를 작동할 시 무선 간섭을 유발할 수 있습니다.

Achtung

Der Gebrauch dieses Geräts in Wohnumgebung kann Funkstörungen verursachen.



KCC 성명문

유선 제품용 / A급 기기 (업무용 방송 통신 기기)

이 기기는 업무용 (A)급 전자과학적합기기로서 판매자 또는 사용자는 이 점을 주의하시기 바라며, 가정 외의 지역에서 사용하는 것을 목적으로 합니다.

캐나다 산업부 성명문

이 Class A 디지털 장비는 캐나다 ICES-003을 준수합니다.

CAN ICES-003 (A) / NMB-003 (A)

RoHS

이 제품은 RoHS를 준수합니다.

사용자 정보

온라인 등록

ATEN 온라인 지원 센터에 제품을 등록하십시오:

국제	http://eservice.aten.com
----	---

유선 지원

유선 지원은 아래의 번호를 참조하십시오:

국제	886-2-8692-6959
한국	82-2-467-6789
중국	86-400-810-0-810
일본	81-3-5615-5811
북미	1-888-999-ATEN ext 4988 1-949-428-1111

사용자 공지

본 설명서에 포함된 모든 정보, 문서, 사양은 제조사의 사전 공지 없이 변경될 수 있습니다. 제조사는 이 문서의 내용에 관하여 명시적으로나 암묵적으로 대리나 보증을 하지 않으며 특히 어떠한 특정 목적에 관하여 상업성 또는 적합성에 관련하여 어떠한 보증을 하지 않습니다. 본 설명서 상 제조사의 모든 소프트웨어는 현재 상태로 판매되거나 라이선스가 부여됩니다. 구매 후 프로그램에서 결함이 발견되면, 구매자(제조사, 배급사 또는 대리점이 아닌)는 소프트웨어 결함으로 유발되는 모든 필요한 정비, 복구 및 기타 부수적이거나 결과적인 전체 손해 금액을 부담합니다.

이 시스템의 제조사는 이 장치에 행해진 비 허가 개조로 인해 유발된 모든 라디오 및/또는 TV 간섭에 대해 책임을 지지 않습니다. 이와 같은 간섭을 정정할 책임은 사용자에게 있습니다.

작동 전 올바른 작동 전압이 설정되지 않았다면 제조사는 시스템 작동에서 유발되는 어떠한 피해에도 책임이 없습니다. 사용 전 전압 설정이 맞는지 반드시 확인하십시오.

제품 정보

전체 ATEN 제품 및 제한 없는 연결 방법에 관한 정보는 ATEN 웹 페이지 또는 ATEN 공인 대리점에 문의하십시오. 대리점 위치 및 유선 번호 목록은 ATEN 웹 페이지를 방문하십시오:

국제	http://www.aten.com
북미	http://www.aten-usa.com

패키지 구성품

모든 구성품의 정상 작동 여부를 확인하십시오. 문제 발견시 대리점에 문의하십시오.

CS1942ATC 패키지 구성품은 다음과 같습니다:

- ◆ ATC용 CS1942ATC 2-포트 USB 3.0 4K 듀얼 디스플레이 DisplayPort KVMP™ 스위치 1개
- ◆ DisplayPort 1.2 케이블 4개*
- ◆ USB 3.1 Type-A - Type-B 케이블 2개
- ◆ 마이크 케이블 2개
- ◆ 스피커 케이블 2개
- ◆ 전원 아답터 및 전원 코드 2개
- ◆ 사용자 설명서 1개

주의: 4K 비디오 해상도 획득을 위해서 패키지에 포함된 고품질 DisplayPort 케이블 (또는 동일 표준의 케이블)이 필요합니다.

목차

규정 준수 성명문	ii
사용자 정보	iv
온라인 등록	iv
유선 지원	iv
사용자 공지	iv
제품 정보	v
패키지 구성품	vi
목차	vii
이 설명서에 관하여	x
규칙	xi
1. 소개	
개요	1
특징	2
요구 사항	3
콘솔	3
컴퓨터	3
케이블	3
운영 체제	4
컴포넌트	5
CS1942ATC 전면부	5
CS1942ATC 후면부	5
2. 하드웨어 설정	
케이블 연결	9
설치 다이어그램	11
3. 기본 작동	
포트 전환	13
수동 전환	13
마우스 전환	14
RS-232 명령어	14
원격 포트 선택기 (선택사항)	14
핫 플러깅	14
전원 끄기 및 다시 시작	14
포트 ID 번호 부여	15
대체 수동 포트 선택 설정	15
4. 핫키 작동	
핫키 포트 전환	17
포트 순환	17
포트로 바로가기	17
핫키 설정 모드 (HSM)	18

HSM 불러오기	18
대체 HSM 불러오기 키	19
신호음 제어	19
전원 이중화 지시	19
전원 이중화 지시 일시중지	20
키보드 작동 플랫폼	20
스위치 설정 목록	21
USB 재설정	21
키보드 언어	21
펌웨어 업그레이드 모드	21
기본 설정 복구	22
대체 수동 포트 선택 설정	22
마우스 에뮬레이션	22
마우스 포트 전환	22
키보드 에뮬레이션	23
전원 켜짐 감지	23
N-키 롤오버 키보드 지원 기능	23
HSM 요약 표	24

5. 키보드 에뮬레이션

Mac 키보드	25
Sun 키보드	26

6. RS-232 작동

개요	27
설치	27
하드웨어 연결	27
RS-232 핀 할당	28
콘솔 로그인 - HyperTerminal	29
RS-232 연결	30
확인	30
열기 / 닫기	31
공식:	31
파라미터:	31
RS-232 링크 명령어 열기/닫기:	31
스위치 포트	32
공식:	32
파라미터:	32
스위치 포트 명령어	32
보드 속도 설정	33
공식:	33
파라미터:	33
보드 속도 설정 명령어	33
키보드 언어 레이아웃	34
공식:	34
파라미터:	34
키보드 언어 레이아웃 명령어	34

핫키 설정	35
공식:	35
핫키 설정 명령어	35
USB 재설정	36
공식:	36
파라미터:	36
USB 재설정 명령어	36
기본값 복구	37
공식:	37
파라미터:	37
기본값 복구 명령어	37
펌웨어 업그레이드	38
공식:	38
파라미터:	38
펌웨어 업그레이드 명령어	38
KVM 상태	39
공식:	39
파라미터:	39
KVM 상태 명령어	39

7. 펌웨어 업그레이드 유틸리티

시작하기 전에	41
업그레이드 시작	43
업그레이드 성공	46
업그레이드 실패	47

8. 부록

안전 지침	49
원격 포트 선택기 (선택사항)	50
문제해결	51
기술 지원	52
국제	52
복미	52
사양	53
핫키 기본 설정	55
ATEN 표준 보증 정책	56

이 설명서에 관하여

이 설명서는 CS1942ATC 장치에 관하여 최대한 도움을 드리기 위해 제공되었습니다. 설명서에서는 설치, 구성 및 작동에 관하여 모든 사항을 다룹니다. 이 설명서에 있는 정보의 개요는 아래와 같습니다.

Chapter 1, 소개에서는 CS1942ATC의 목적, 특징 및 장점을 설명하며 전면 패널 및 후면 패널 컴포넌트에 관하여 설명합니다.

Chapter 2, 하드웨어 설치에서는 설비 설치에 관한 사항을 설명합니다. 필수 단계가 설명되어 있습니다.

Chapter 3, 기본 작동에서는 CS1942ATC 작동에 관한 기본 개념을 설명합니다.

Chapter 4, 핫키 작동에서는 CS1942ATC 설비의 핫키 작동에 관한 모든 개념 및 절차를 설명합니다.

Chapter 5, 키보드 에뮬레이션에서는 PC 대 Mac 및 PC 대 Sun 키보드에 에뮬레이션 매핑 목록 표를 제공합니다.

Chapter 7, 펌웨어 업그레이드 유틸리티에서는 최신 버전 CS1942ATC 펌웨어 업그레이드 방법을 설명합니다.

부록에서는 CS1942ATC 관련한 사양 및 기술 정보를 제공합니다.

주의:

- ◆ 이 설명서를 주의 깊게 읽고 설치 및 작동 절차를 주의하여 장치 및 연결된 장비의 손상을 예방하십시오.
 - ◆ 이 설명서 발행 후 제품의 기능이 추가, 개선 또는 제거되었을 수 있습니다. 최신 사용자 설명서는 <http://www.aten.com/global/en/>에서 참조하십시오.
-

규칙

이 설명서에서는 다음의 규칙을 사용합니다:

Monospaced 입력해야 하는 텍스트를 나타냅니다.

[] 눌러야 하는 키를 나타냅니다. 예를 들어, [Enter]는 엔터 키를 누르는 것을 의미합니다. 만약 키를 함께 눌러야 할 경우 [Ctrl+Alt]처럼 괄호 속 두 개 키 사이에 더하기 부호가 표시됩니다.

1. 번호가 매겨진 목록은 절차의 순차적인 단계를 나타냅니다.

◆ 총알 모양은 정보를 제공하며 순차적인 단계를 의미하지는 않습니다.

→ 다음에 나올 사항의 옵션을 선택하는 것을 나타냅니다(예: 메뉴에서 혹은 대화 창에서 등). 예를 들어 Start → Run는 Start는 Start 메뉴를 열고 그 다음으로 Run을 선택하는 것을 의미합니다.

▲ 중요한 정보를 의미합니다.

이 페이지는 빈 페이지입니다.

Chapter 1

소개

개요

ATC용 CS1942ATC - 2포트 USB 3.0 4K DisplayPort KVMP™ 스위치는 항공 교통 통제 (ATC, Air Traffic Control) 환경에 맞춤 설계된 스위치입니다. 2K x 2K 해상도를 지원하여 레이더 모니터링에 완벽하며, 비행 정보 및 중요 임무 처리를 위한 지속적인 모니터링을 지원합니다. 듀얼 디스플레이 기능 통합으로 더 넓은 화면에서 두 개의 DisplayPort 시스템 간 손쉬운 전환이 가능합니다.

Zero-Second 스위치 기능으로 검은 화면 없이 실시간에 가까운 전환을 보장하여 주요 항공 작동을 위해 항공 교통 관제사가 2개 USB/DisplayPort 인터페이스 ATC 컴퓨터에 즉시 액세스할 수 있게 지원합니다. 푸쉬 버튼, 핫키, 마우스, RS-232 명령어 또는 원격 포트 선택기 (선택사항 액세서리)를 통해 유연한 포트 전환이 가능합니다.

전원 이중화용 2개 잠금 가능 DC 잭이 있는 CS1942ATC는 중요 임무 애플리케이션에 대한 중단 없는 작동 및 지속적인 사용을 보장합니다. 이 기능은 중단 시간의 위험을 대폭 줄이거나 제거하는 것을 목표로 합니다. ATEN 특허 기술 - Video DynaSync™ 및 EDID expert™는 DisplayPort 1.2 및 최대 4K @ 60Hz 비디오 해상도와 결합하여 모든 조건에서 뛰어난 선명도로 최적의 디스플레이 해상도를 제공합니다.

CS1942ATC는 특히 항공 교통 관제 산업에 맞춤 제품으로 항공 교통 관제탑, 어프로치 통제실, 항공로 관제 기관의 더욱 안전한 환경 및 향상된 운영 효율성을 조성합니다.

특징

- ◆ 한 대의 USB / DisplayPort 콘솔이 2/4 포트 DisplayPort 컴퓨터 제어 및 2대 USB 주변장치 공유
- ◆ 레이더 모니터링 전용 2048 x 2048 @ 60 Hz 화면 해상도 지원. 최대 해상도 4096 x 2160 @ 60 Hz.
- ◆ Zero-second 스위치 - 지속적인 비디오 스트리밍 및 실시간 전환 제공
- ◆ 전원 장애 복구 지원 - 중요 업무용 애플리케이션의 지속적인 사용 가능성 보장을 위한 전원 이중화용 2개 DC 잭
- ◆ 전면 패널 푸쉬 버튼, 핫키, 마우스, RS-232 명령어, 원격 포트 선택기를 통한 컴퓨터 선택
- ◆ Video DynaSync™ - ATEN 독점 기술로 부팅 디스플레이 문제를 제거하고 포트간 전환 시 해상도 최적화
- ◆ EDID Expert™ - 원활한 전원 켜기, 고품질 디스플레이 및 다른 스크린 간 최상의 비디오 해상도 사용
- ◆ 레거시 디바이스용 시리얼 포트 전환 지원
- ◆ SuperSpeed 5 Gbps 데이터 전송 속도의 내장 2-포트 USB 3.1 Gen 1 허브
- ◆ DisplayPort 1.2, 및 HDCP 호환
- ◆ HD 오디오 지원*
- ◆ 콘솔 마우스 포트 에뮬레이션 / 바이패스 기능이 대부분 마우스 드라이버 및 다기능 마우스 지원
- ◆ 다국어 키보드 매핑 - 영어, 프랑스어, 일본어 및 독일어 키보드 지원
- ◆ 전원 켜짐 감지
- ◆ 자동 스캔
- ◆ 펌웨어 업그레이드 가능

주의: DisplayPort를 통한 HD 오디오는 독립 전환이 불가능합니다.

요구 사항

콘솔

- ◆ 가능한 가장 높은 해상도를 구현하는 DisplayPort 모니터 1대
- ◆ USB 마우스 1개
- ◆ USB 키보드 1개
- ◆ 마이크 및 스피커

컴퓨터

각 컴퓨터에서 다음 장비를 사용할 수 있어야 합니다:

- ◆ DisplayPort 포트 2개
- ◆ USB Type-A 포트 1개
- ◆ 오디오 포트

케이블

비디오 품질을 보장을 위해 ATEN DisplayPort KVM 케이블만 사용을 권장합니다. 이 패키지에는 4개 케이블이 제공됩니다.

-
- 주의: 1. 디스플레이의 품질은 케이블 품질에 영향을 받습니다. 소스에서 모니터까지의 총 길이 3미터를 초과하지 않는 것을 권장합니다. 추가 케이블이 필요한 경우, 대리점에 ATEN 인증 케이블 구매를 문의하십시오.
2. DP 1.1 호환 DisplayPort 케이블 사용 시, 모니터의 DisplayPort 설정이 자동 또는 DP 1.1로 설정되어 있는지 확인하십시오.
-

운영 체제

OS		버전
Windows		2K / XP / 2003 / 2008 / Vista (x64 / x86) / 7 / 10 이상
Linux	RedHat	9.0, Fedora 이상, RHEL AS 4, RHEL 5
	SuSE	10 / 11.1 이상, OpenSUSE 10.2, SLES 10 SP1
	Debian	3.1 / 4.0
	Ubuntu	7.04 / 7.10 이상
Unix	IBM AIX	4.3 / 5L (V5.2, V5.3) / V6 (V6.1)
	FreeBSD	5.5 / 6.1 / 6.2
	Novell	Netware 6.0 / 6.5
Mac	OS	10.1 / 10.2 / 10.3 / 10.4 / 10.5 / 10.7 / 10.8 이상

컴포넌트

CS1942ATC 전면부

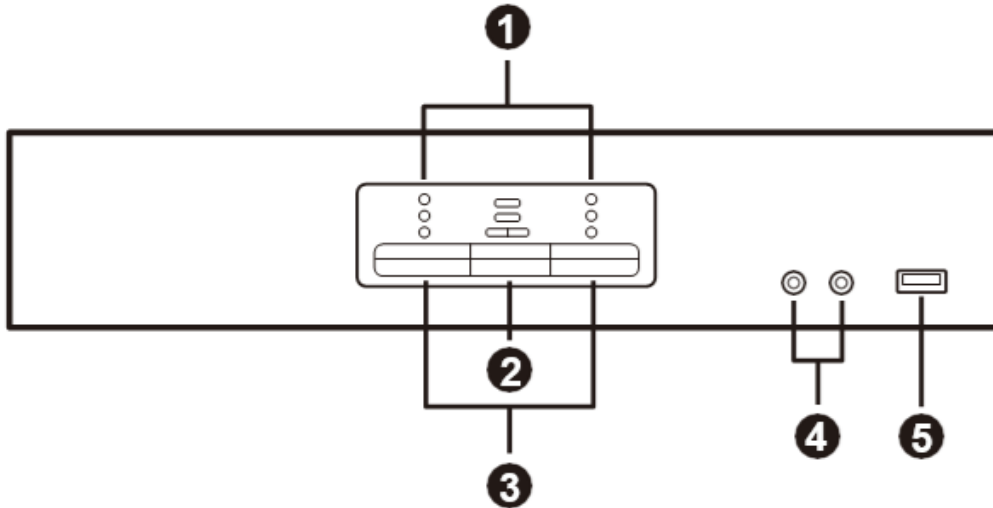

CS1942ATC 후면부

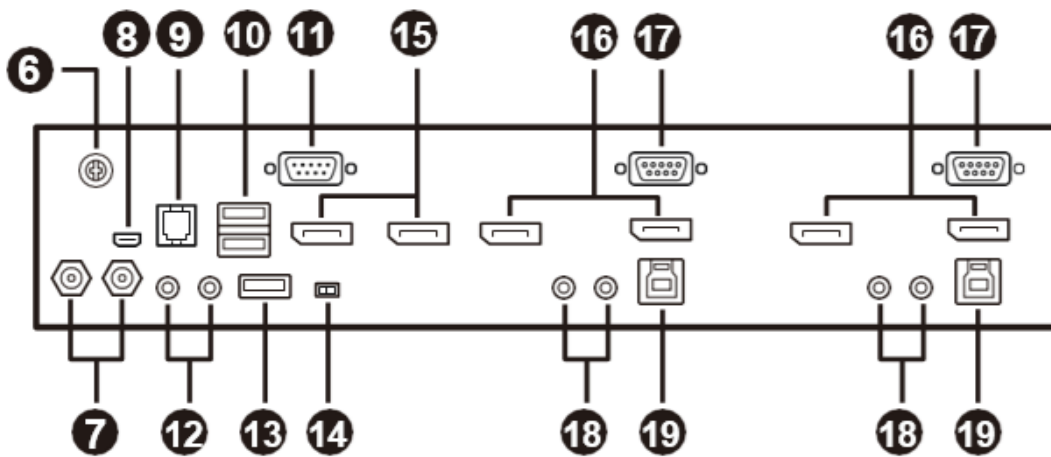

순번	컴포넌트	설명
전면부		
1	포트 LED	이 패널에는 모드와 포트 상태를 나타내는 점등 LED 아이콘이 포함되어 있습니다. 모드 및 포트 선택 푸쉬 버튼에는 KVM, 오디오 및 USB 상태 표시용 불이 들어오는 3개 해당 LED 아이콘이 있습니다.

순번	컴포넌트	설명
2	모드 선택 푸쉬 버튼	<ul style="list-style-type: none"> 이 푸쉬 버튼을 사용하여 전체, KVM, 오디오 및 USB의 4개 포커스 모드를 순환할 수 있습니다. 전원을 켜기 전 모드 선택 푸쉬 버튼을 길게 누르면 펌웨어 업그레이드 모드로 들어갑니다. 41페이지 <i>펌웨어 업그레이드 유틸리티</i>를 참조하십시오.
3	포트 선택 푸쉬버튼	<p>수동 포트 선택 (13페이지 <i>수동 전환</i> 참조):</p> <ul style="list-style-type: none"> 2초 이하로 스위치를 누르면 KVM, USB 허브 및 오디오 포커스를 해당 포트에 연결된 컴퓨터로 가져옵니다. 포트 선택 푸쉬 버튼을 2번 누르면 해당 포트에 연결된 컴퓨터에 오디오 포커스를 가져옵니다. 2초 이상 포트 선택 푸쉬 버튼을 누르면 KVM 포커스만 해당 포트에 연결된 컴퓨터로 이동합니다. 2초 동안 스위치 1과 2를 동시에 누르면 오토 스캔 모드를 시작합니다 (18페이지 <i>오토 스캔</i> 참조).
4	오디오 잭	<p>메인 콘솔 마이크와 스피커를 여기에 연결합니다.</p> <p>주의: 전면 패널에 연결된 마이크와 스피커는 후면 패널에 연결된 것보다 우선합니다.</p>
5	USB 3.1 Gen 1 Type-A 포트	<p>USB 주변 장치 (프린터, 스캐너, 드라이브 등)를 이 포트에 연결합니다. 이 포트는 USB 3.1 Gen 1 호환되며 USB 주변 장치에 5Gbps 데이터 전송 속도를 제공합니다.</p>
후면부		
6	접지 터미널	<p>스위치 접지에 사용하는 접지 와이어를 여기에 연결합니다.</p>
7	전원 잭	<p>전원 아답터 케이블을 이 잠금 잭에 연결합니다.</p>
후면부 (콘솔 포트 섹션)		
8	USB Micro-B 포트 (펌웨어 업그레이드)	<p>펌웨어를 업그레이드 하기 위해 USB Micro-B - USB Type-A 케이블로 CS1942ATC를 PC에 연결합니다.</p>
9	RJ-11 포트	<p>원격 포트 선택기 (선택사항)를 여기에 연결합니다. 원격 포트 선택기를 사용하여 포트를 선택하려면 기본 / 보조 스위치를 p 위치로 밀어야 합니다. 7페이지를 참조하십시오.</p>

순번	컴포넌트	설명
10	USB 2.0 Type-A 포트	키보드와 마우스의 케이블을 여기에 연결하십시오. 각 커넥터에는 해당 포트를 나타내는 아이콘이 표시되어 있습니다.
11	RS-232 시리얼 포트	프린터와 같은 RS-232 시리얼 장치를 여기에 연결합니다.
12	오디오 잭	마이크와 스피커 케이블을 여기에 연결합니다. 각 커넥터에는 해당 아이콘이 표시되어 있습니다.
13	USB 3.1 Gen 1 Type-A 포트	USB 주변 장치 (프린터, 스캐너, 드라이브 등)를 이 포트에 연결합니다. 이 USB 3.1 Gen 1 포트는 호환 가능 USB 주변 장치에 5Gbps 데이터 전송 속도를 제공합니다.
14	기본 / 보조 스위치	KVM 스위치가 RJ45-toDB9 케이블을 통해 RS-232 명령을 수신할 수 있도록 기본 / 보조 스위치를 s 위치로 맞춥니다. 27페이지 <i>RS-232 작동</i> 을 참조하십시오. 원격 포트 선택기가 RJ-11 포트에 연결된 경우 포트 선택을 위해 기본/보조 스위치를 p 위치로 맞춥니다.
15	DisplayPort out	모니터 케이블을 여기에 연결합니다. 각 커넥터에는 해당하는 아이콘이 표시되어 있습니다.

후면부 (KVM 포트 섹션)

16	DisplayPort in	스위치를 컴퓨터에 연결하는 모니터 케이블을 여기에 연결합니다. 각 KVM 포트 섹션은 마이크 잭, 스피커 잭, USB Type-B 포트, RS-232 포트 및 DisplayPort 커넥터로 구성되어 있습니다.
17	RS-232 시리얼 포트	스위치를 컴퓨터에 연결하는 RS-232 케이블을 여기에 연결합니다. 각 KVM 포트 섹션은 마이크 잭, 스피커 잭, USB Type-B 포트, RS-232 포트 및 DisplayPort 커넥터로 구성되어 있습니다.
18	오디오 잭	스위치를 컴퓨터에 연결하는 오디오 케이블을 여기에 연결합니다. 각 KVM 포트 섹션은 마이크 잭, 스피커 잭, USB Type-B 포트, RS-232 포트 및 DisplayPort 커넥터로 구성되어 있습니다.
19	USB Type-B 포트	스위치를 컴퓨터에 연결하는 USB Type-A - USB Type-B 케이블을 여기에 연결합니다. 각 KVM 포트 섹션은 마이크 잭, 스피커 잭, USB Type-B 포트, RS-232 포트 및 DisplayPort 커넥터로 구성되어 있습니다.

이 페이지는 빈 페이지 입니다.

Chapter 2

하드웨어 설치



1. 장치 배치에 관한 중요한 안전 정보는 49페이지에서 설명합니다.
장치 설치 전 확인하십시오.
2. 서지 전원 또는 정전기로부터 설비 손상을 예방하려면 모든 연결된 장치를 알맞게 접지하는 것이 중요합니다.
3. 설치하려는 모든 장치의 전원이 꺼져있는지 반드시 확인하십시오.
키보드
전원 켜기 기능이 있는 모든 컴퓨터의 전원 코드를 분리해야 합니다.
4. 고온의 환경에서는 이 같은 조건이 장치 표면을 과열되게 하므로
주의하여 장치를 작동하십시오. 예를 들어, 주변 온도가 50 °C (122 °F)에
근접하게 되면 장치 표면 온도가 70 °C (158 °F)에 다다를 수 있습니다.

케이블 연결

장비를 설치하기 위해서, 다음 페이지의 설치 다이어그램 참조 및 (아래 순서는 11페이지의 다이어그램 숫자와 동일) 다음을 수행하십시오:

1. 접지 와이어 한쪽 끝을 접지 터미널에 연결하고 다른 쪽 끝을 적절한 접지 물체에 연결하여 CS1942AT를 접지하십시오.

주의: 이 단계를 생략하지 마십시오. 알맞은 접지는 전원 서지 또는 정전기로부터 장치 손상을 예방합니다.

2. USB 키보드 및 USB 마우스를 장치의 USB 2.0 Type-A 포트에 연결합니다.
3. DisplayPort 지원 디스플레이를 장치의 출력 포트에 연결합니다.

4. 기본 마이크와 스피커를 전면 패널의 장치 오디오 잭에 연결합니다. 선택사항으로 보조 마이크와 스피커를 후면 패널의 장치의 오디오 잭에 연결합니다.

주의: 전면 패널에 연결된 마이크 및 스피커는 이 잭에 연결된 마이크 및 스피커보다 우선합니다.

5. 제공된 케이블을 사용하여 최대 2대 PC의 오디오, 비디오, RS-232 및 USB 포트를 KVM 스위치의 KVM 포트 섹션에 연결합니다.

주의: 한 PC의 모든 커넥터가 동일한 KVM 포트 섹션 (전체 CPU1, 전체 CPU2 등)에 연결되어 있는지 확인하십시오.

6. (선택사항) USB 주변 장치를 장치의 USB 3.1 Gen 1 Type-A 포트에 연결합니다.
7. (선택사항) 프린터와 같은 RS-232 시리얼 장치를 콘솔 포트 섹션에서 장치의 RS-232 시리얼 포트에 연결합니다.
8. (선택사항) 원격 포트 선택기로 포트를 선택하려면 해당 케이블을 RJ-11 포트에 연결하십시오.

주의:

- ◆ CS1942ATC용 원격 포트 선택기 구매는 ATEN 대리점에 문의하십시오.
 - ◆ 포트 선택에 원격 포트 선택기를 사용하려면 기본 / 보조 스위치를 p 위치로 밀었는지 확인 하십시오. 7페이지를 참조하십시오.
-

9. 장치의 전원 잭에 전원 아답터를 연결하면 CS1942ATC의 전원이 켜집니다.

주의: 전원 이중화를 위해 전원 아답터 두 개를 모두 장치에 연결하는 것을 권장합니다.

10. 컴퓨터, 디스플레이, 기타 연결된 장치의 전원을 켭니다.

주의:

- ◆ 기본적으로 CS1942ATC 스위치는 전원이 켜진 첫 번째 컴퓨터에 연결됩니다.
 - ◆ PC에서 모니터까지의 총 케이블 길이는 3m 미만을 권장합니다.
-

- ◆ 고품질 케이블을 선택하면 4K UHD (3840x2160 @ 60 Hz) 또는 4K DCI (4096x2160 @ 60Hz) 해상도까지 가능합니다.
- ◆ 컴퓨터와, 디스플레이 및 기타 연결된 장치가 적절하게 접지되어 있는지 확인하십시오.

설치 다이어그램

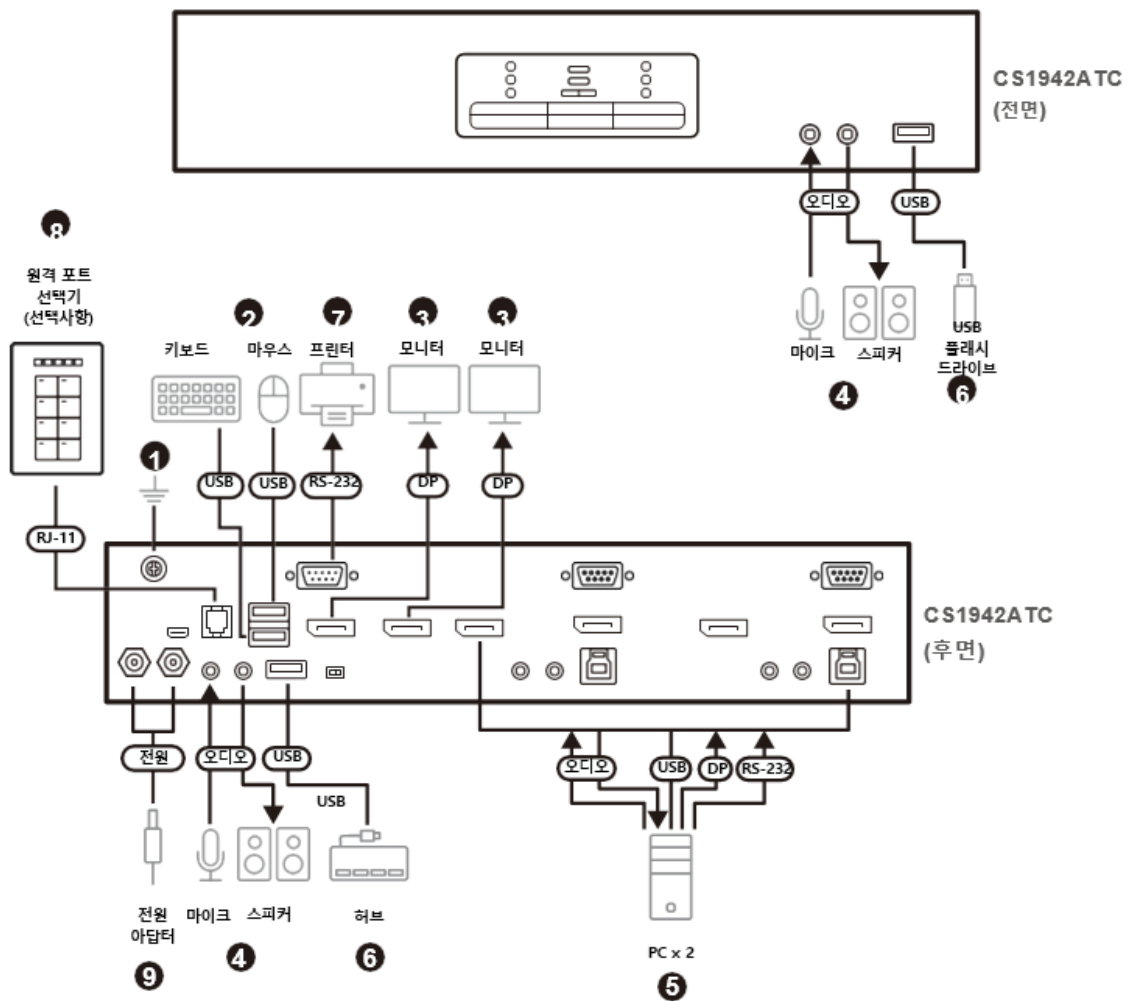

이 페이지는 빈 페이지 입니다.

Chapter 3

기본 작동

포트 전환

컴퓨터 간 전환에는 5개 방법이 있습니다: 수동 - 전면 패널의 포트 선택 푸쉬 버튼을 누릅니다. 마우스 - 스크롤 휠을 더블 클릭합니다. 핫키 - 키보드에서 키 조합을 입력합니다. RS-232 명령어 - 알맞은 명령어과 제어를 입력합니다. (선택사항) 원격 포트 선택기 - 장치의 RJ-11 포트에 연결된 원격 포트 선택기를 누릅니다.

수동 전환

수동으로 포트를 선택하려면:

- ◆ 포트 선택 푸쉬 버튼을 눌렀다 놓아 KVM (키보드, 비디오, 마우스) 포커스 및 USB, RS-232 및 오디오 포커스를 해당 포트에 연결된 컴퓨터에 가져옵니다
- ◆ 포트 선택 푸쉬 버튼을 2초 이상 길게 눌러 KVM 포커스를 해당 포트에 연결된 컴퓨터로 가져옵니다. USB, RS-232 및 오디오 포커스는 변경되지 않고 사용 중인 포트에 유지됩니다.
- ◆ 포트 선택 푸쉬 버튼을 2번 눌러 오디오 포커스를 해당 포트에 연결된 컴퓨터로 가져옵니다.
- ◆ 포트 선택 푸쉬 버튼 1과 2를 2초 이상 누르고 있으면 오토 스캔 모드가 시작됩니다 (자세한 내용은 18페이지 참조).
- ◆ 포트 선택 푸쉬 버튼을 눌렀다 놓으면 오토 스캔 모드를 중지합니다. KVM 포커스는 누른 스위치의 해당 포트에 연결된 컴퓨터로 이동합니다.
- ◆ 포트 선택 푸쉬 버튼 3과 4를 2초 이상 누르고 있으면 키보드와 마우스 재설정을 시작합니다. 21페이지 USB 재설정을 참조하십시오.

주의: 이 기능은 CS1942ATC에만 적용됩니다.

마우스 전환

마우스 포트를 선택하려면 USB 마우스의 스크롤 휠을 더블 클릭하여 포트를 순환하십시오.

-
- 주의: 1. 마우스 전환은 USB 3-키 스크롤 휠 마우스로만 지원됩니다.
2. 마우스 전환의 기본값은 비활성화입니다. 마우스 전환을 활성화 하려면 22페이지 마우스 포트 전환을 참조하십시오.
3. 마우스 전환은 마우스 에뮬레이션이 활성화되었을 때에만 지원됩니다.
-

RS-232 명령어

RS-232 포트 선택: 알맞은 명령어와 제어를 입력하여 포트를 전환하십시오. 27페이지 *RS-232 작동*을 참조하십시오.

원격 포트 선택기 (선택사항)

원격 포트 선택기 포트 선택: 포트 선택 푸쉬 버튼을 눌렀다 놓으면 KVM 사용 포커스 및 USB 및 오디오 사용 포커스를 해당 포트에 연결된 컴퓨터로 가져옵니다.

핫 플러깅

CS1942ATC는 USB 핫 플러깅을 지원합니다. 장치 전원을 끌 필요 없이 USB 허브 포트에서 케이블을 분리하여 설비에서 컴포넌트 추가 및 제거를 수행할 수 있습니다.

전원 끄기 및 다시 시작하기

스위치를 꼭 꺼야 하는 상황이라면, 백업을 시작하기 전 다음을 순서대로 수행하십시오:

1. 스위치에 연결된 모든 컴퓨터의 전원을 끕니다.
2. 스위치의 전원 아답터 케이블을 분리합니다.
3. 10초간 기다린 다음, 스위치의 전원 아답터 케이블을 다시 연결합니다.
4. 스위치에 전원이 켜지면, 컴퓨터 전원을 켭니다.

포트 ID 번호 부여

스위치의 각 KVM 포트 섹션에는 포트 번호 1 또는 2가 할당됩니다. 포트 번호 (CPU 1, CPU 2, CPU 3 등)는 스위치 후면 패널에 표시되어 있습니다.

컴퓨터의 포트 ID는 연결된 KVM 포트 번호에서 파생됩니다. 예를 들어 KVM 포트 2에 연결된 컴퓨터의 포트 ID는 2입니다.

포트 ID는 핫키 포트 선택 방법으로 KVM, USB 주변 장치, 오디오 포커스 수신 컴퓨터 지정에 사용됩니다 (*컴퓨터의 포트 ID 번호 (1 및 2)를 의미하는 n 참조. 15페이지 포트 ID 번호 부여 참조. 17페이지 핫키 포트 전환 시 알맞은 포트 ID로 n 교체 참조*).

대체 수동 포트 선택 설정

핫키 설정 모드 (24페이지)가 활성화 되었을 때, [S]를 누르면 아래 설명과 같이 대체 전면 패널 푸쉬 버튼 수동 선택 기능을 호출합니다:

- ◆ 포트 선택 푸쉬 버튼을 한 번 눌러 해당 포트에 연결된 컴퓨터에 KVM 포커스만 가져옵니다.
- ◆ 포트 선택 푸쉬 버튼을 두 번 눌러 오디오 포커스를 해당 포트에 연결된 컴퓨터에 가져옵니다.
- ◆ 포트 선택 푸쉬 버튼을 2초 이상 누르고 기다려 KVM, 오디오, RS-232 및 USB 포커스를 해당 포트에 연결된 컴퓨터에 가져옵니다.
- ◆ 포트 선택 푸쉬 버튼 1과 2를 2초 이상 누르고 기다려 오토 스캔 모드를 시작합니다. 자세한 사항은 18페이지를 참조하십시오.

이 페이지는 빈 페이지 입니다.

Chapter 4

핫키 작동

스위치는 광범위의 사용하기 쉬운 핫키 기능을 제공하여 키보드에서 KVM 설비를 편리하게 제어 및 구성할 수 있습니다.

핫키 포트 전환

모든 포트 전환은 [Ctrl] + [n] 키를 탭하여 시작합니다. n은 컴퓨터의 포트 ID 번호 1 및 2를 의미합니다. 15페이지 *포트 ID 번호 부여*를 참조하십시오. 핫키 포트 전환 사용 시 n을 알맞은 포트 ID로 교체하십시오. 아래 표는 각 키 각 조합이 수행하는 작동에 관하여 설명합니다.

포트 순환

핫키	작동
[Ctrl] [Enter]	현재 KVM 포커스가 있는 포트에서 KVM, USB 허브, RS-232, 오디오 포커스를 설비의 다음 포트로 가져옵니다 (1 - 2, 2 - 1). 예: 1. [Ctrl]을 누릅니다. 1. [Enter]를 누릅니다.

포트로 바로가기

핫키	작동
[Ctrl] [n]	KVM, USB 허브, RS-232, 오디오 포커스를 지정 포트 ID (1 및 2)에 해당하는 포트에 연결된 컴퓨터로 가져갑니다. 예: 1. [Ctrl]을 누릅니다. 2. [n]을 누릅니다.

주의: n은 컴퓨터의 포트 ID 번호 (1 및 2) 를 의미합니다. 15페이지 *포트 ID 번호 부여*를 참조

하십시오. 핫키 포트 전환 사용 시 n을 알맞은 포트 ID로 전환하십시오.

핫키 설정 모드 (HSM)

핫키 설정 모드는 스위치 구성 설정에 사용됩니다. 모든 작업은 핫키 설정 모드 (HSM) 호출로 시작됩니다. HSM 호출 후 다음 페이지의 핫키 목록을 사용하여 스위치를 구성하십시오. HSM 핫키 요약은 24페이지를 참조하십시오.

HSM 불러오기

HSM을 불러오려면 다음을 수행하십시오:

1. [Num Lock]를 길게 누릅니다.
2. [-]를 눌렀다 놓습니다.
3. [Num Lock] 를 놓습니다.

주의: 1. HSM 호출을 위한 대체 키 조합이 있습니다. 19페이지에서 자세한 사항을 참조하십시오.

2. - (마이너스) 키는 0.5초 내에 반드시 눌렀다 놓아야 합니다. 그렇지 않으면 핫키 실행이 취소됩니다.
-

HSM이 활성화되면 Caps Lock, 및 Scroll Lock LED가 연속적으로 깜빡여 HSM이 활성화됨을 알립니다. HSM을 종료하면 깜빡임이 멈추며 일반 상태로 돌아갑니다

일반 키보드 및 마우스 기능은 사용이 일시 중지됩니다. 핫키 호환 키 조작 및 마우스 클릭만 입력 가능합니다 (아래 섹션에서 설명).

일부 핫키 작동 종료에서는 핫키 모드를 자동으로 종료합니다. 또 다른 일부 작동에서 이를 수동으로 종료해야 합니다. HSM을 수동으로 종료하려면 [Esc]나 [Spacebar]를 누르십시오.

대체 HSM 호출 키

기본 HSM 호출 키 대체 세트는 기본 세트가 컴퓨터에서 작동중인 프로그램과 충돌할 경우를 위해 제공됩니다.

대체 HSM 호출 세트로 전환하려면, 다음을 수행하십시오:

1. HSM을 불러옵니다 (18페이지 참조).
2. [H]를 눌렀다 놓습니다.

주의: HSM 호출 키는 [Ctrl] 및 [F12] 키가 됩니다 ([Num Lock] 및 [-] 대신). 이 절차는 토글입니다. 반복하면 기존 설정으로 되돌립니다.

버저 제어

버저 켜기나 끄기를 토글하려면 다음을 수행하십시오:

1. HSM을 불러옵니다 (18페이지 참조).
2. [B]를 눌렀다 놓습니다.

이 절차는 토글입니다. 반복하면 기존 설정으로 되돌립니다.

전원 이중화 표시

전원 이중화 표시를 on 또는 off를 토글하려면 다음을 수행하십시오:

1. HSM을 불러옵니다 (18페이지 참조).
2. [P]를 눌렀다 놓습니다.

이 절차는 토글입니다. 반복하면 기존 설정으로 되돌립니다.

주의:

- ◆ 이 기능 작동을 위해서 먼저 버저 제어를 활성화해야 합니다. 자세한 사항은 19페이지 *버저 제어*를 참조하십시오.
 - ◆ 활성화되면, 버저가 울리고 전면 패널 LED가 깜박여서 두 개 전원 아답터에 연결이 없고 CS1942ATC가 두 개의 전원 공급 장치를 감지하지 못했음을 의미합니다.
 - ◆ 비활성화되면, CS1942ATC가 두 개 전원이 연결되었음을 감지해도 버저가 울리지 않습니다.
-

전원 이중화 표시 일시 중지

전원 이중화 표시를 일시 중지하려면 다음을 수행하십시오:

1. HSM을 불러옵니다 (18페이지 참조).
2. [O]를 눌렀다 놓습니다.

주의:

- ◆ 이 기능은 버저 제어 (19페이지 *버저 제어* 참조) 및 전원 이중화 (19페이지 *전원 이중화 표시* 참조)에서 사용됩니다.
- ◆ 10분 동안 전원 이중화 표시를 일시 중지할 수 있습니다. 두 개 전원 아답터가 모두 연결되었고 10분 내에 CS1942ATC가 감지하면 전원 이중화 및 전원 이중화 일시 중지가 자동 취소됩니다.

키보드 작동 플랫폼

스위치의 기본 포트 구성은 PC 호환 키보드 운영 플랫폼용입니다. 만약 콘솔이 PC 호환 키보드를 사용하고 포트에 Mac 또는 Sun이 연결된 경우, PC 호환 키보드가 Mac 또는 Sun 키보드 에뮬레이션 하기 위해 포트 키보드 작동 플랫폼 구성을 변경할 수 있습니다. 절차는 다음과 같습니다:

1. 설정하려는 포트에 KVM 포커스를 가져옵니다.
2. HSM을 불러옵니다 (18페이지 참조).
3. 알맞은 기능 키를 눌렀다 놓습니다 (아래 표 참조). 이 절차를 끝내면 자동으로 HSM을 종료합니다.

기능 키	작동
[F1]	특수 운영 체계에서 표준 (104키) 키보드로 작동하도록 SPC 모드를 설정합니다.
[F2]	Mac 키보드 에뮬레이션을 활성화합니다. 자세한 사항은 27페이지를 참조하십시오.
[F3]	Sun 키보드 에뮬레이션을 활성화 합니다. 자세한 사항은 28페이지를 참조하십시오.
[F10]	키보드 작동 플랫폼을 자동 감지 및 설정합니다.

스위치 설정 목록

현재 스위치 설정 목록을 보려면 다음을 수행하십시오:

1. 텍스트 편집기 또는 워드 프로세서를 열고 커서를 페이지 창에 놓습니다.
2. HSM을 불러옵니다 (18페이지 참조).
3. [F4]를 눌렀다 놓아 디스플레이 설정을 표시합니다.

USB 재설정

USB가 포커스가 손실되어 재설정이 필요하면 다음을 수행하십시오:

1. HSM을 불러옵니다 (18페이지 참조).
2. [F5]를 눌렀다 놓으십시오.

키보드 언어

키보드 언어를 변경하려면, 다음을 수행하십시오:

1. HSM을 불러옵니다 (18페이지 참조).
2. [F6] [*nn*] [Enter]를 누릅니다.

주의: *nn*은 키보드 언어 코드를 나타내는 2자리 숫자를 의미합니다 (US 영어: 33, 프랑스어: 08,
일본어: 15, 독일어: 09)

펌웨어 업그레이드 모드

스위치를 펌웨어 업그레이드 모드로 설정하려면 다음을 수행하십시오:

1. HSM을 불러옵니다 (18페이지 참조).
2. [U] [P] [G] [R] [A] [D] [E]를 입력합니다.
3. [Enter]를 누릅니다. 전면 패널 LED가 깜빡이며 펌웨어 업그레이드 모드가 실행중임을 나타냅니다.

주의: 펌웨어 업그레이드 모드를 종료하려면, 스위치 전원을 꺼야합니다.

기본 설정 복구

기본 핫키 설정으로 재설정 하려면 다음을 실행하십시오:

1. HSM을 불러옵니다 (18페이지 참조).
2. [R] [Enter]를 누릅니다.

주의: 모든 핫키 설정이 공장 기본 설정으로 돌아갑니다 (55페이지 핫키 기본 설정을 참조하십시오).

대체 수동 포트 선택 설정

기본 및 대체 전면 패널 푸쉬 버튼 수동 포트 선택 설정 간 토글하려면, 다음을 수행하십시오:

1. HSM을 불러옵니다 (18페이지 참조).
2. [S]를 누릅니다.

대체 전면 패널 푸쉬 버튼 수동 포트 선택 설정의 자세한 내용은 15페이지 *대체 수동 포트 선택 설정*을 참조하십시오.

마우스 에뮬레이션 제어

마우스 에뮬레이션을 활성화/비활성화 하려면, 다음을 실행하십시오:

1. HSM을 불러옵니다 (18페이지 참조).
2. [M]을 누릅니다.

이 절차는 토글됩니다. 다시 실행하면 비활성화 됩니다.

마우스 포트 전환

마우스 포트 전환을 사용하여 마우스 휠 버튼으로 스위치 전환을 할 수 있습니다 (더블 클릭).

마우스 포트 전환 작동을 하려면, 마우스 에뮬레이션 모드를 활성화해야 합니다. 마우스 포트 전환을 활성화/비활성화 하려면 다음을 실행하십시오:

1. HSM을 불러옵니다 (18페이지 참조).
2. [W]를 누릅니다.

이 절차는 토글됩니다. 다시 실행하면 비활성화 됩니다.

주의: 이 기능은 USB 3키 스크롤 휠 마우스에서만 지원됩니다. 기본적으로 비활성화되어 있습니다. 이 기능은 마우스 에뮬레이션이 활성화된 상태에서만 지원됩니다. 위의 *마우스 에뮬레이션*을 참조하십시오.

키보드 에뮬레이션

키보드 에뮬레이션을 활성화/비활성화 하려면 다음을 실행하십시오:

1. HSM을 불러옵니다 (18페이지 참조).
2. [N]을 누릅니다.
이 절차는 토글됩니다. 다시 실행하면 활성화 됩니다.

주의: 키보드 에뮬레이션이 비활성화 되면, [M], [Q], [W], [F2], [F4], [F5], [F6], [F10] 핫키 작동이 비활성화 됩니다.

전원 켜짐 감지

전원 켜짐 감지 기능으로 포커스를 가진 컴퓨터의 전원이 꺼진 경우, 스위치는 자동으로 포트를 다음 전원이 켜진 컴퓨터로 전환합니다. 전원 감지는 활성화 및 비활성화 설정할 수 있습니다.

전원 감지를 비활성화 하려면 다음을 수행하십시오.

1. HSM을 불러옵니다 (18페이지 참조).
2. [E]를 누릅니다.
이 절차는 토글됩니다. 다시 실행하면 활성화 됩니다.

N-키 롤오버 키보드 지원 기능

N-키 롤오버 키보드 지원 기능을 활성화/비활성화 하려면, 다음을 수행하십시오:

1. HSM을 불러옵니다 (18페이지 참조).
2. [K] [Enter]를 누릅니다.

주의: 컴퓨터 시작 시 BIOS 사용에 문제가 있는 경우, N-키 롤오버 키보드 지원 기능을 끈 다음 다시 시도하십시오.

HSM 요약 표

HSM를 불러온 후 (18페이지 참조), 다음 키 중 하나를 입력하여 해당 기능을 수행하십시오:







키	기능
[B]	경고음 켜기/끄기를 토글 합니다.
[E]	전원 감지 기능 활성화/비활성화를 토글 합니다.
[H]	기본 설정 및 추가 HSM 실행 키 사이를 토글 합니다.
[K] [Enter]	N-키 롤오버 키보드 지원 기능을 활성화/비활성화 합니다.
[M]	마우스 에뮬레이션 기능 활성화/비활성화 사이를 토글 합니다.
[N]	키보드 에뮬레이션 활성화/비활성화 사이를 토글 합니다.
[P]	전원 이중화 알림 기능을 활성화/비활성화 합니다.
[O]	전원 이중화 알림이 활성화 되었을 시 전원 이중화 알림을 일시 중지 합니다.
[R][Enter]	핫키 설정을 기본 상태로 리셋 합니다.
[S]	기본 및 추가 선택버튼 동적 설정 사이를 토글 합니다.
[T]	기본 설정 ([Scroll Lock] [Scroll Lock]) 및 추가 포트 ([Ctrl] [Ctrl]) 전환 키 사이를 토글 합니다.
[U][P][G][R][A][D][E] [Enter]	펌웨어 업그레이드 모드를 실행합니다.
[W]	마우스 포트 전환 활성화/비활성화 사이를 토글 합니다.
[X][Enter]	포트 전환 키 활성화/비활성화 사이를 없도록 합니다.
[F1]	키보드와 마우스를 표준 (104키) 키보드/마우스로 특정 운영 체제에서 작동할 수 있도록 합니다.
[F2]	Mac 키보드 에뮬레이션을 사용하도록 합니다.
[F4]	스위치의 현재 설정을 텍스트 문서나 워드 프로세서로 출력합니다.
[F5]	모든 USB 장치의 리셋을 수행합니다.
[F6] [nn]	키보드 언어를 설정합니다. nn은 2자리 숫자로 키보드 언어 코드를 나타냅니다 (영어 (미국): 33; 프랑스어: 08; 일본어: 15; 독일어: 09).
[F10]	키보드 작동 플랫폼을 자동으로 감지합니다.

Chapter 5

키보드 에뮬레이션

Mac 키보드







PC 호환 (101 / 104키) 키보드는 Mac 키보드의 기능으로 에뮬레이션 할 수 있습니다. 아래 표는 에뮬레이션 매핑 목록입니다.

PC 키보드	Mac 키보드
[Shift]	Shift
[Ctrl]	Ctrl
	⌘
[Ctrl] [1]	
[Ctrl] [2]	
[Ctrl] [3]	
[Ctrl] [4]	
[Alt]	Alt
[Print Screen]	F13
[Scroll Lock]	F14
	=
[Enter]	Return
[Backspace]	Delete
[Insert]	Help
[Ctrl] 	F15

주의: 키 조합 사용 시, 첫 번째 키 (Ctrl)을 눌렀다 놓은 다음 활성화 키를 눌렀다 놓으십시오.

Sun 키보드

PC 호환 (101/104키) 키보드는 컨트롤 키 [Ctrl]가 다른 키와 조합되어 사용될 때 Sun 키보드의 기능으로 에뮬레이션 할 수 있습니다. 아래 표는 해당 기능 목록입니다.

PC 키보드	Sun 키보드
[Ctrl] [T]	Stop
[Ctrl] [F2]	Again
[Ctrl] [F3]	Props
[Ctrl] [F4]	Undo
[Ctrl] [F5]	Front
[Ctrl] [F6]	Copy
[Ctrl] [F7]	Open
[Ctrl] [F8]	Paste
[Ctrl] [F9]	Find
[Ctrl] [F10]	Cut
[Ctrl] [1]	
[Ctrl] [2]	
[Ctrl] [3]	
[Ctrl] [4]	
[Ctrl] [H]	Help
	Compose
	

주의: 키 조합 사용 시, 첫 번째 키 (Ctrl)을 눌렀다 놓은 다음 활성화 키를 눌렀다 놓으십시오.

Chapter 6

RS-232 작동

개요

CS1942ATC 내장 양방향 RS-232 시리얼 인터페이스 사용으로 고급 컨트롤러 또는 PC로 시스템을 제어할 수 있습니다. CS1942ATC 설비의 RS-232 시리얼 작동은 Windows 구동 시스템의 HyperTerminal 세션을 통해 관리됩니다. 이 기능으로 CS1942ATC에 명령어를 전송 하려면 HyperTerminal 애플리케이션을 먼저 다운로드 및 설치해야 합니다.

설치

RS-232 연결을 통해 스위치 제어를 위해 사용될 설비의 일부분이 아닌 컴퓨터에서 HyperTerminal 애플리케이션을 설치합니다. HyperTerminal 애플리케이션은 인터넷에서 다운로드할 수 있으며 다수 운영 체제에는 HyperTerminal 응용 프로그램이 내장되어 있습니다.

하드웨어 연결

RJ-11 - DB-9 시리얼 아답터 (LIN5-04A2-J11G)로 컴퓨터의 시리얼 포트를 CS1942ATC의 시리얼 포트에 연결한 다음 아래와 같이 기본 / 보조 스위치를 p 위치로 맞춥니다.

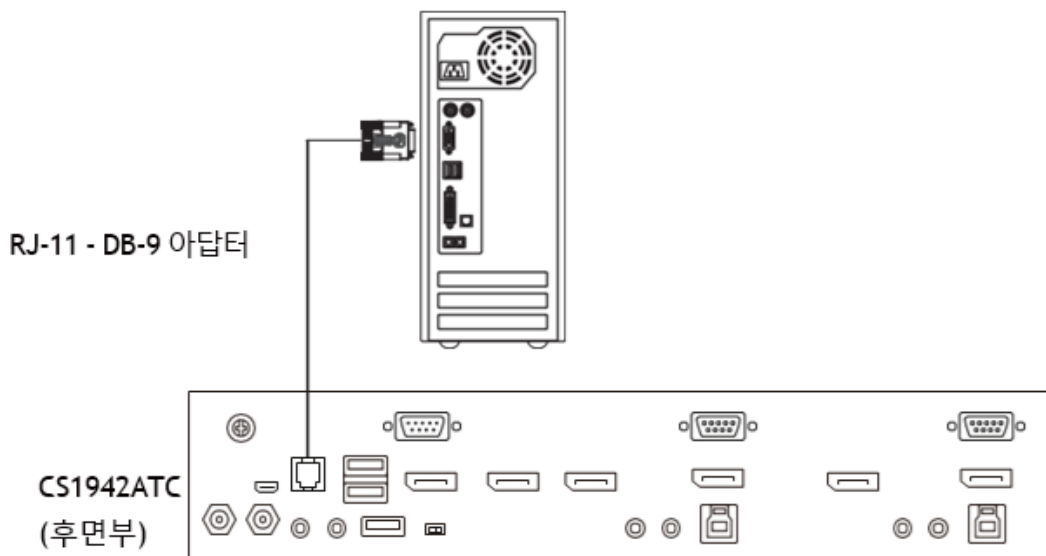

RS-232 핀 할당

아래 표는 시리얼 터미널에 연결을 위한 CS1942ATC 후면 DCC 포트 핀 할당입니다:

주의: 이 RS-11 female 커넥터는 4P4C 입니다.

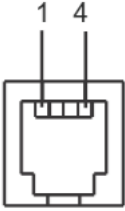
핀	할당	
1	TXD: 데이터 전송	 <p>RJ-11 Female</p>
2	RXD: 데이터 수신	
3	N/A	
4	GND: 신호 접지	

콘솔 로그인 – HyperTerminal

컴퓨터에서 CS1942ATC에 물리적으로 연결되면 아래 지침을 따라 HyperTerminal 세션을 설정할 수 있습니다.

1. *HyperTerminal* 애플리케이션을 연 다음 COM1 포트의 포트 설정을 구성하고 OK를 클릭합니다.

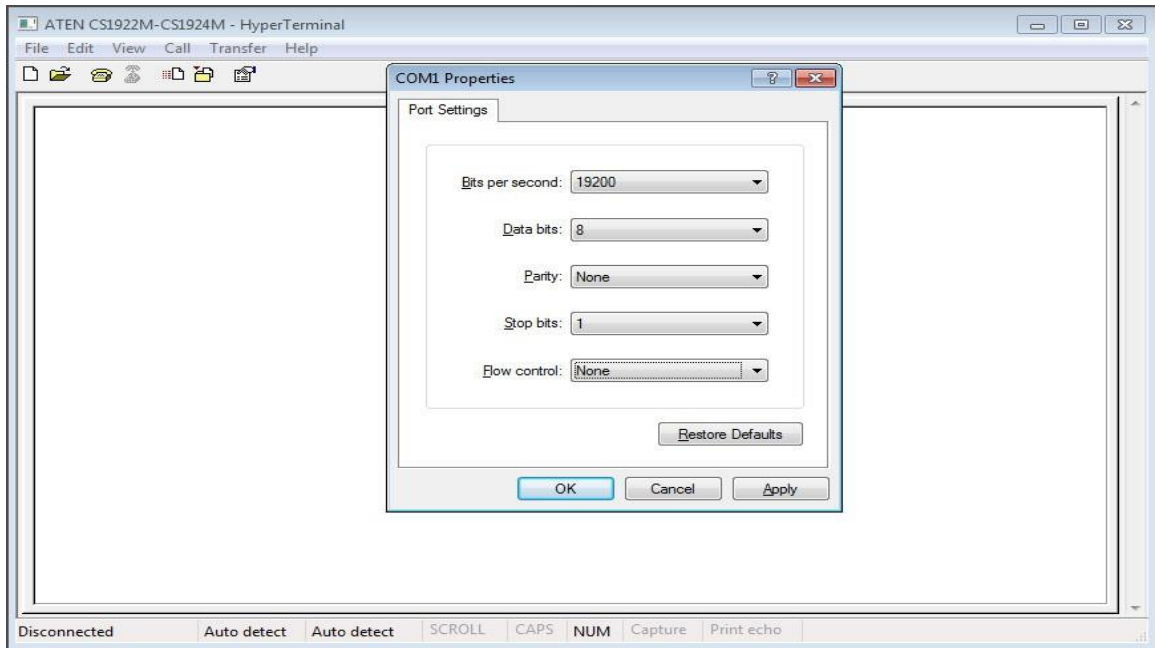

Bits per Second: 19200, Data Bits: 8, Parity: None, Stop bits: 1, Flow Control: None.

2. 포트 설정 구성 후 Open + [Enter] 명령어를 입력하여 스위치의 시리얼 컨트롤을 활성화해야 합니다.

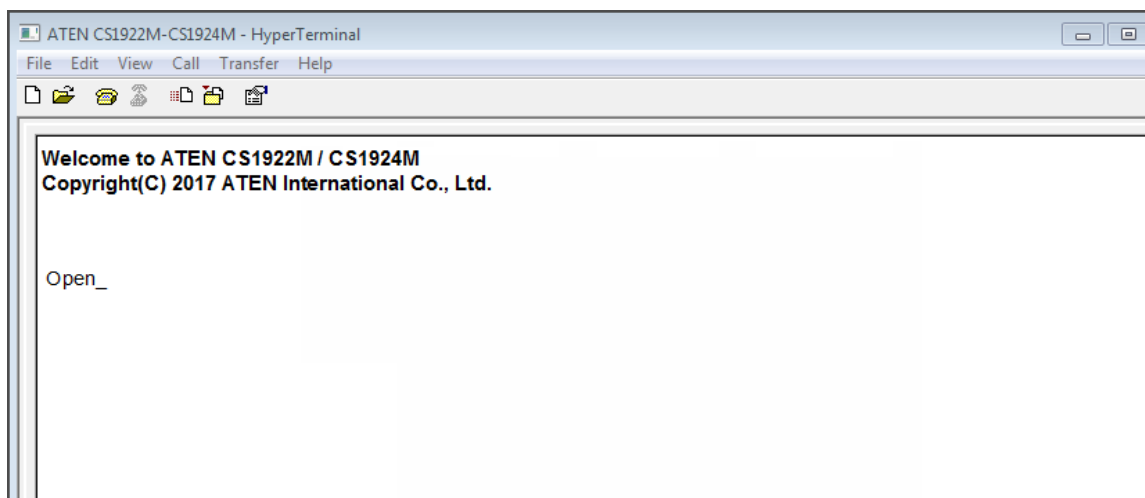

RS-232 명령어

HyperTerminal (29페이지 참조)을 통해 로그인 후, 아래 지침을 따라 RS-232 명령어를 전송하여 컴퓨터에서 스위치를 제어하십시오.

Open + [Enter] 명령어를 통해 RS-232 제어 활성화 시, 시리얼 연결이 닫힐 때까지 CS1942ATC의 전면 패널 푸쉬 버튼, 마우스 전환 및 핫키가 비활성화됩니다.

이 설명서에 나열된 제어에 관한 자세한 정보는 CS1942ATC 사용자 설명서를 참조하십시오.

확인

명령어 입력 후, 명령행 끝에 아래와 같은 확인 메시지가 나타납니다:

응답 메시지	설명
Command OK	올바른 명령어 또는 파라미터.
Command incorrect	알맞지 않은 명령어 또는 파라미터.

다음 섹션의 모든 명령어는 아래를 따릅니다:

- ◆ 각 명령어 문자열은 스페이스로 분리할 수 있습니다.
- ◆ [Enter]명령어는 ASCII 코드: 0x0D0A로 대체할 수 있습니다.

열기 / 닫기

Open 및 *Close* 명령을 RS-232 명령어를 전송하는 컴퓨터와 CS1942ATC 간 링크를 시작 및 종료할 수 있습니다. 링크가 열리면, CS1942ATC 가 RS-232 명령어만 허용하며 전면 패널 푸쉬 버튼, 마우스 전환 및 핫키에는 링크가 닫힐 때까지 응답하지 않습니다. 링크는 open 명령으로 시작하고 close 명령으로 끝나거나 명령어가 전송되지 않고 2분 후에 닫힙니다. 기본값은 닫기입니다.

다음 공식을 사용하여 파라미터 설정 및 명령어를 생성하십시오.

공식:

명령어 + [Enter]

파라미터:

명령어	설명
open	RS-232 링크 명령어 열기
close	RS-232 링크 명령어 닫기

Enter	설명
Enter	명령어 입력 및 전송

RS-232 링크 열기/닫기 명령어

RS-232 링크 열기/닫기에 사용 가능한 공식은 다음과 같습니다:

1. 명령어 + [Enter]

예를 들어, 컴퓨터와 CS1942ATC 간 RS-232 링크를 열려면 다음을 입력하십시오:

open [Enter]

2. 명령어 + [Enter]

예를 들어, 컴퓨터와 CS1942ATC 간 RS-232 링크를 닫으려면 다음을 입력하십시오:

close [Enter]

포트 전환

포트 전환 명령어로 포트를 전환할 수 있습니다. 기본 포트는 01 입니다.

다음 공식을 사용하여 파라미터 설정 및 명령어를 생성하십시오.

공식:

명령어 + Control + [Enter]

파라미터:

명령어	설명
sw	포트 전환 명령어

제어	설명
ixx	입력 포트 번호 x= 01~04 (기본값: 01) 예시: i02

Enter	설명
Enter	명령어 입력 및 전송

포트 전환 명령어

다음 공식을 포트 전환 명령어에 사용할 수 있습니다:

1. 명령어 + Control + [Enter]

예를 들어, 포트 2로 전환하려면 다음을 입력하십시오:

sw i02 [Enter]

주의: 제어 명령어는 건너될 수 있으며 기본값이 사용됩니다.

보드 속도 설정

보드 속도 설정 명령어로 시리얼 포트 연결에 보드 속도를 설정할 수 있습니다. 기본 보드 속도는 19200 입니다.

다음 공식을 사용하여 파라미터 설정 및 명령어를 생성하십시오.

공식:

명령어 + Control + [Enter]

파라미터:

명령어	설명
baud	포트 전환 명령어

제어	설명
19200	보드 속도를 19200으로 설정
38400	보드 속도를 38400으로 설정
9600	보드 속도를 9600으로 설정

Enter	설명
Enter	명령어 입력 및 전송

보드 속도 설정 명령어

다음 공식을 포트 전환 명령어에 사용할 수 있습니다:

1. 명령어 + Control + [Enter]

예를 들어, 보드 속도를 19200으로 설정하려면 다음을 입력하십시오:

baud 19200 [Enter]

키보드 언어 레이아웃

키보드 언어 명령어로 키보드 언어 레이아웃을 변경할 수 있습니다. 기본 언어는 영어입니다.

다음 공식을 사용하여 파라미터 설정 및 명령어를 생성하십시오.

공식:

명령어 + Control + [Enter]

파라미터:

명령어	설명
layout	키보드 언어 레이아웃 명령어

제어	설명
en	키보드 언어 레이아웃을 영어로 변경
fr	키보드 언어 레이아웃을 프랑스어로 변경
jp	키보드 언어 레이아웃을 일본어로 변경
ge	키보드 언어 레이아웃을 독일어로 변경

Enter	설명
Enter	명령어 입력 및 전송

키보드 언어 레이아웃 명령어

다음 공식을 키보드 언어 레이아웃 명령어에 사용할 수 있습니다:

1. 명령어 + Control + [Enter]

예를 들어, 키보드 언어 레이아웃을 일본어로 변경하려면 다음을 입력하십시오:

layout jp [Enter]

1. 명령어 + Control + [Enter]

예를 들어, 키보드 언어 레이아웃을 프랑스어로 변경하려면 다음을 입력하십시오:

layout fr [Enter]

핫키 설정

핫키 설정 명령어로 HSM (Hotkey Setting Mode) 호출에 사용하는 핫키를 변경할 수 있습니다. 기본 핫키는 [Num Lock] + [-] 입니다.

다음 공식을 사용하여 파라미터 설정 및 명령어를 생성하십시오.

공식:

명령어 + Control + [Enter]

파라미터:

명령어	설명
hotkey	핫키 설정 명령어

제어	설명
num	HSM 호출 키를 다음으로 변경: [Num Lock] + [-]
f12	HSM 호출 키를 다음으로 변경: [Ctrl] + [F12]

Enter	설명
Enter	명령어 입력 및 전송

핫키 설정 명령어

다음 공식을 핫키 설정 명령어에 사용할 수 있습니다:

1. 명령어 + Control + [Enter]

예를 들어, HSM 호출 키를 [Num Lock] + [-]로 변경하려면 다음을 입력하십시오:

```
hotkey num [Enter]
```

2. 명령어 + Control + [Enter]

예를 들어, HSM 호출 키를 [Ctrl] + [F12]로 변경하려면 다음을 입력하십시오:

```
hotkey f12 [Enter]
```

USB 재설정

USB 재설정 명령어로 USB 연결을 재설정할 수 있습니다. 기본 USB 재설정은 꺼짐 입니다.

다음 공식을 사용하여 파라미터 설정 및 명령어를 생성하십시오.

공식:

명령어 + Control + [Enter]

파라미터:

명령어	설명
usbreset	USB 재설정 명령어

제어	설명
on	USB 재설정 연결 활성화

Enter	설명
Enter	명령어 입력 및 전송

USB 재설정 명령어

다음 공식을 USB 재설정 명령어에 사용할 수 있습니다:

1. 명령어 + Control + [Enter]

예를 들어, USB 연결을 재설정 하려면 다음을 입력하십시오:

usbreset on [Enter]

기본 설정 복구

기본 설정 복구 명령어로 설정 전체를 기본값으로 되돌릴 수 있습니다. 기본 설정은 꺼짐 입니다.

다음 공식을 사용하여 파라미터 설정 및 명령어를 생성하십시오.

공식:

명령어 + Control + [Enter]

파라미터:

명령어	설명
reset	기본 설정 복구 명령어

제어	설명
on	기본 설정값 복구 활성화

Enter	설명
Enter	명령어 입력 및 전송

기본값 복구 명령어

다음 공식을 기본 설정 복구 명령어에 사용할 수 있습니다:

1. 명령어 + Control + [Enter]

예를 들어, CS1942ATC 전체 설정을 기본값으로 다시 복구하려면 다음을 입력하십시오:

reset on [Enter]

펌웨어 업그레이드

펌웨어 업그레이드 명령어로 펌웨어 업그레이드 모드를 활성화 할 수 있습니다. 기본 설정은 꺼짐 입니다.

다음 공식을 사용하여 파라미터 설정 및 명령어를 생성하십시오.

공식:

명령어 + Control + [Enter]

파라미터:

명령어	설명
upgrade	펌웨어 업그레이드 명령어

제어	설명
on	기본 설정값 복구 활성화

Enter	설명
Enter	명령어 입력 및 전송

펌웨어 업그레이드 명령어

다음 공식을 펌웨어 업그레이드 명령어에 사용할 수 있습니다:

1. 명령어 + Control + [Enter]

예를 들어, 펌웨어 업그레이드 모드를 활성화 하려면 다음을 입력하십시오:

upgrade on [Enter]

KVM 상태

KVM 상태 명령어로 펌웨어 업그레이드 모드를 활성화 할 수 있습니다. 기본 설정은 꺼짐 입니다.

다음 공식을 사용하여 파라미터 설정 및 명령어를 생성하십시오.

공식:

명령어 + Control + [Enter]

파라미터:

명령어	설명
status	KVM 상태 명령어

제어	설명
on	KVM 상태 활성화

Enter	설명
Enter	명령어 입력 및 전송

KVM 상태 명령어

다음 공식을 KVM 상태 명령어에 사용할 수 있습니다:

1. 명령어 + Control + [Enter]

예를 들어, CS1942ATC의 구성 상태를 표시하려면 다음을 입력하십시오:

status on [Enter]

입력 후 아래와 유사한 메시지가 나타납니다:

hotkey: [numlock]+[-] / [scrolllock],[scrolllock]

os setting: pc

keyboard emulation: enabled/disabled

keyboard layout: English

mouse emulation: enabled/disabled

monitor re-detection: enabled/disabled

이 페이지는 빈 페이지입니다.

Chapter 7

펌웨어 업그레이드 유틸리티

Windows 기반 펌웨어 업그레이드 유틸리티(FWUpgrade.exe)는 KVM 스위치의 펌웨어 업그레이드를 위해 원활하고, 자동화된 프로세스를 제공합니다. 유틸리티는 각 장비에 맞게 펌웨어 업그레이드 패키지의 부분으로 제공됩니다. 새로운 펌웨어 개정판이 출시되면 새 펌웨어 업그레이드 패키지가 ATEN 웹사이트에 게시됩니다. 정기적으로 웹사이트를 확인하여 펌웨어 관련 최신 패키지 및 정보를 참조하십시오: http://www.aten.com/download/download_fw.php

시작하기 전에

펌웨어 업그레이드를 준비하기 위해 다음을 실행하십시오:

1. KVM 설비의 일부가 아닌 컴퓨터에서, [Support & Download](#) 사이트로 이동한 다음 CS1942ATC 장치와 관련된 모델명을 선택하고, 사용 가능한 펌웨어 업그레이드 패키지 목록을 받으십시오.
2. 설치하려는 펌웨어 업그레이드 패키지를 선택한 다음 (일반적으로 최신판), 컴퓨터에 다운로드 하십시오.
3. 다운로드 받은 펌웨어 업그레이드 패키지의 압축을 해제합니다.
3. CS1942ATC 전원을 끕니다. 자체 제공 USB Micro-B 케이블을 컴퓨터에 있는 USB Type-A 포트에 연결합니다.

주의: USB Micro-B 케이블은 패키지 미포함 제품입니다.

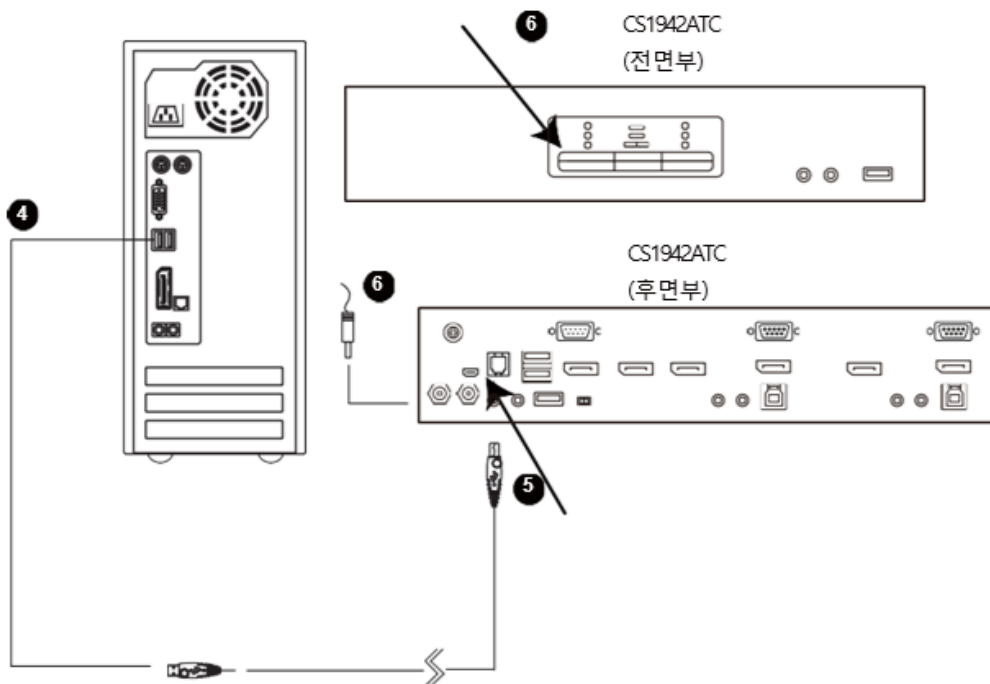

5. 자체 제공 USB Micro-B 케이블의 다른쪽 끝을 장치의 USB Micro-B 포트에 연결합니다.
6. 모드 선택 또는 원격 포트 선택기 푸시 버튼 1을 누르고 기다립니다. 버튼 1을 누르는 동안, 전원 아답터를 CS1942ATC에 연결하여 펌웨어 업그레이드 모드로 들어갑니다. 전면 패널 LED가 함께 깜빡이며 펌웨어 업그레이드 모드가 실행중임을 나타냅니다.

업그레이드 시작

펌웨어를 업그레이드 하려면:

1. 다운로드한 펌웨어 업그레이드 패키지 파일을 실행하십시오. 파일 아이콘을 클릭하거나 명령행을 열고 전체 경로를 입력하는 두 가지 방법으로 실행할 수 있습니다.

펌웨어 업그레이드 유틸리티 시작 화면이 나타납니다:

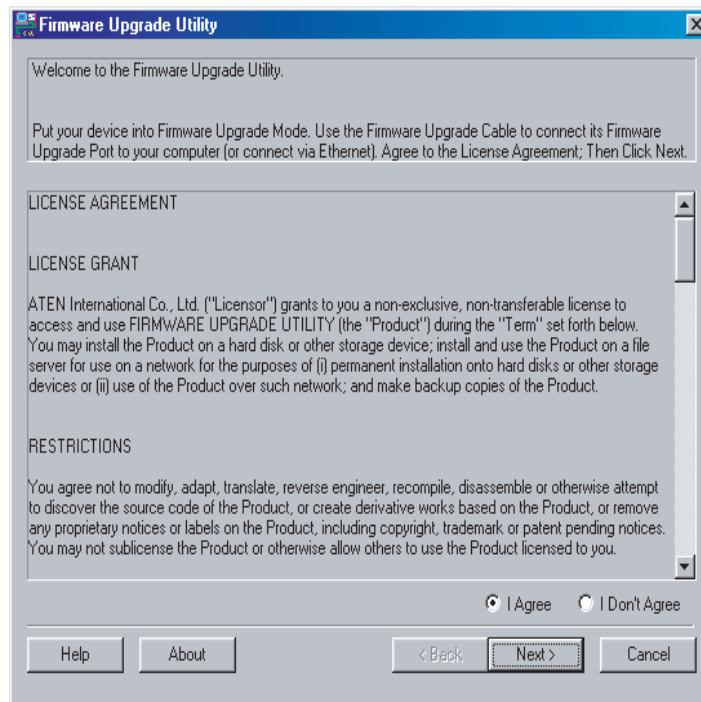

주의: 이 섹션에서 표시하는 화면은 참조용입니다. 펌웨어 업그레이드 유틸리티에서 실제 화면에 표시하는 문구 및 레이아웃은 예시와 일부 다를 수 있습니다.

2. 라이선스 약관을 읽으십시오 (*I Agree* 버튼을 활성화 합니다).

3. Next를 클릭하십시오. 펌웨어 업그레이드 유틸리티 메인 화면이 나타납니다:

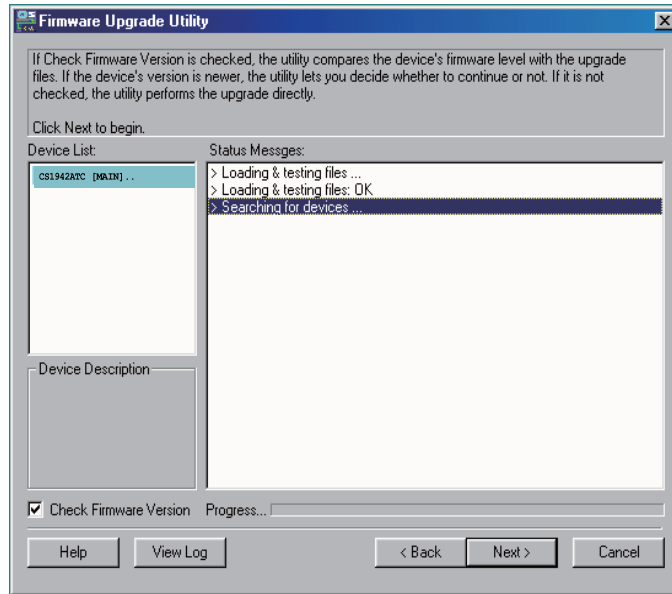

이 유틸리티는 사용자의 설비를 감시합니다. 이 패키지로 업그레이드 가능한 모든 장치는 장치 목록 패널에 나타납니다.

4. 목록에서 장치를 선택하면, 장치 설명 패널에 장비에 관한 설명이 표시됩니다.

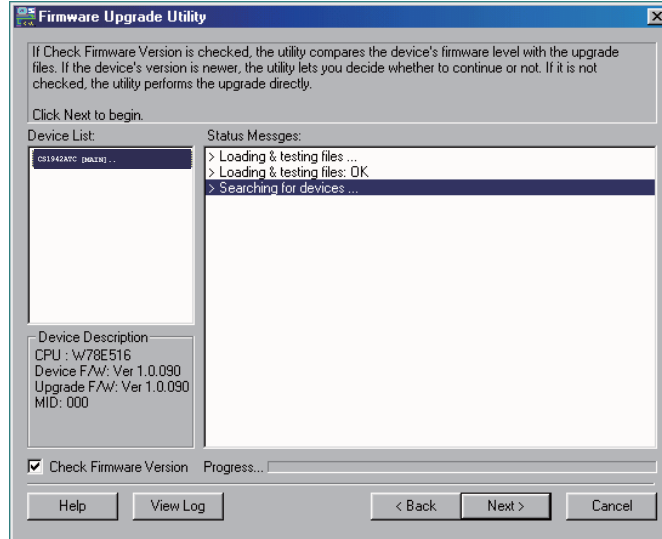

5. 장치를 선택한 후 Next를 클릭하여 펌웨어 업그레이드를 수행합니다.

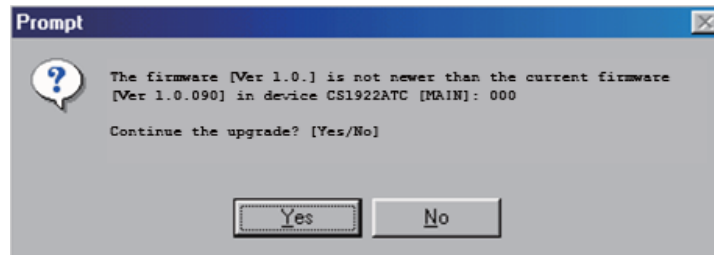

Check Firmware Version (펌웨어 버전 확인)을 사용하도록 설정한 경우, 유틸리티는 업그레이드 할 파일 레벨과 장비의 펌웨어 레벨을 비교합니다. 장비 펌웨어가 업그레이드 버전보다 버전이 높다면, 상황을 사용자에게 알려주는 대화 상자가 나타나고 계속 및 취소 여부에 관해 사용자에게 선택권을 제공합니다.

Check Firmware Version (펌웨어 버전 확인)을 사용하지 않도록 설정한 경우, 유틸리티는 펌웨어가 버전이 더 높은지 아닌지 체크 없이 업그레이드 파일을 설치합니다.

업그레이드 과정으로 상태 메시지가 상태 메시지 패널에 표시되며 완성 과정이 *진행* 바에 나타납니다.

업그레이드 성공

업그레이드가 완료된 후, 업그레이드 절차가 성공적으로 완료 되었음을 알리는 화면이 나타납니다:

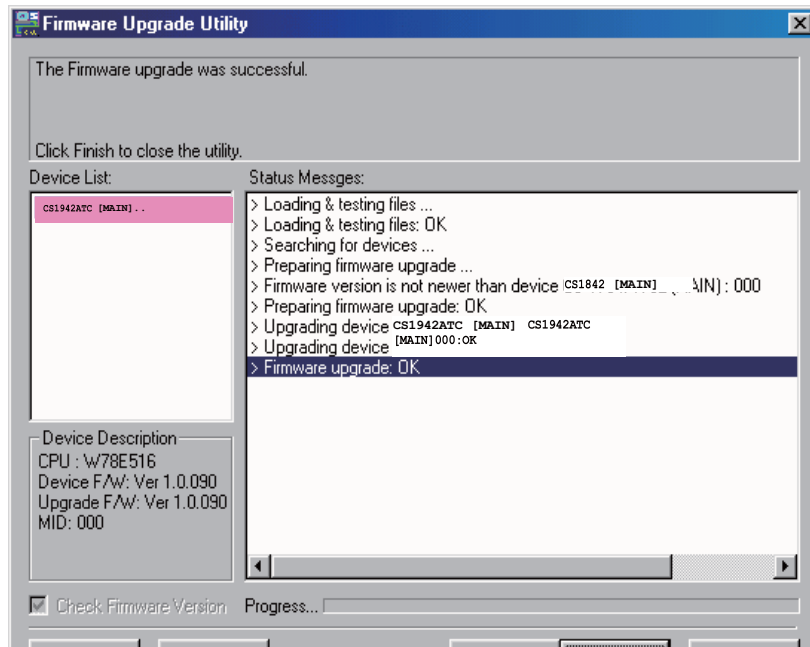

Finish를 클릭하여 펌웨어 업그레이드 유틸리티를 닫습니다.

성공적으로 완료되면, 스위치가 자체적으로 펌웨어 업그레이드 모드를 종료하고 재설정 합니다.

업그레이드 실패

Upgrade Successful 화면이 나타나지 않으면 업그레이드가 성공적으로 완료되지 않았음을 의미하며, 이 경우 다음을 수행해야 합니다:

1. CS1942ATC 전원 잭을 분리하여 전원을 종료합니다.
2. 전면 패널의 모드 선택 푸쉬 버튼을 길게 누르고 (6페이지 *모드 선택 푸쉬 버튼* 참조) CS1942ATC의 전원을 켜면 오렌지색 LED가 함께 깜빡입니다.
3. 펌웨어 업그레이드 절차를 다시 수행합니다.

이 페이지는 빈 페이지입니다.

안전지침

- ◆ 사용 지침을 모두 읽으시고 참조용으로 보관하십시오.
- ◆ 이 제품은 실내 사용 전용입니다
- ◆ 장치에 표시된 모든 경고 및 주의사항을 따르십시오.
- ◆ 장치를 불안정한 지지면(카트, 스탠드, 탁자 등)에 두지 마십시오. 장치를 떨어트리면 심각한 손상이 초래됩니다.
- ◆ 물 근처에서 장치를 사용하지 마십시오.
- ◆ 장치를 라디에이터 또는 히터 가까이 혹은 위에 두지 마십시오.
- ◆ 장치 캐비닛에는 환기가 충분히 되도록 슬롯과 구멍이 있습니다. 안정적인 작동 및 과열을 방지하기 위해서 이 구멍을 절대 막거나 덮지 마십시오.
- ◆ 장치는 통풍구가 막힐 위험이 있는 폭신한 지지면(침대, 소파, 카펫 등)에 절대 두면 안됩니다.
마찬가지로, 장치가 충분히 환기되지 않는 불박이장에도 두면 안됩니다.
- ◆ 장치에 액체류를 절대 흘리지 마십시오.
- ◆ 청소 전 벽면 콘센트에서 장치 콘센트를 뽑으십시오. 액체 또는 스프레이형 클리너를 사용하지 마십시오. 젖은 헝겊을 사용하여 청소하십시오.
- ◆ 장치는 표시 라벨에 쓰인 전원 유형에 따라 작동해야 합니다. 사용 가능한 전원 유형을 잘 모르는 경우 대리점이나 지역 전력 회사에 문의하십시오.
- ◆ 회로 과부하를 피하십시오. 회로에 장비를 연결하기 전, 전원 공급 한계를 숙지하여 이를 초과하지 마십시오. 항상 회로의 전기 사양을 확인하여 위험한 상황이나 기존에 존재하지 않은 상황을 초래하지 않도록 하십시오. 회로 과부하는 화재나 장비 손상의 원인이 됩니다.
- ◆ 설비 손상을 예방하기 위해 모든 장치를 접지하는 것을 잊지 말아야 합니다.
- ◆ 전원 코드나 케이블 위에 물건을 두지 마십시오. 전원 코드에 발이 걸려 넘어지지 않도록 배선하십시오.
- ◆ 케이블과 전원 코드를 주의해서 배선하십시오. 케이블 위에 물건을 올려 놓지 마십시오.

- ◆ 캐비닛 구멍으로 또는 구멍을 통해 물체를 밀어 넣지 마십시오. 위험한 전압점에 닿거나 부품 단락을 일으켜 화재나 감전의 요인이 될 수 있습니다.
- ◆ 장치를 스스로 수리하려 하지 마십시오. 모든 수리는 자격을 갖춘 수리 기사에게 문의하십시오.
- ◆ 다음의 상태가 발생하면, 벽면 콘센트에서 플러그를 뽑고 자격을 갖춘 서비스 직원에게 문의하여 수리 받으십시오.
 - ◆ 전원 코드나 플러그가 손상 또는 마모된 경우.
 - ◆ 장치에 액체류를 쏟은 경우.
 - ◆ 장치가 비나 물에 젖은 경우.
 - ◆ 장치를 떨어트렸거나 캐비닛이 망가진 경우.
 - ◆ 장치가 성능에 현저한 이상이 있으며 수리가 필요함을 나타내는 경우.
 - ◆ 지침을 따라 작동해도 장치가 정상적으로 작동하지 않는 경우.
- ◆ 작동 지침에서 다루는 제어만 조절하십시오. 적합하지 않은 조절이나 기타 제어는 장치에 손상을 가할 수 있으며 이는 전문 기술자에게 수리에 많은 작업량이 요구됩니다.
- ◆ "UPGRADE"가 표시된 RJ-11 커넥터를 공중 통신망에 연결하지 마십시오.

원격 포트 선택기 (선택사항)

Chapter 3 기본 작동 포트 전환의 13페이지에서 설명된 포트 전환 방법 외에도 2XRT-0021G는 CS1942ATC에서도 쉽게 포트 전환이 가능합니다. 자세한 정보는 ATEN 대리점에 문의하십시오.

문제 해결

작동 문제는 다양한 원인으로 발생할 수 있습니다. 문제 해결의 첫 단계는 모든 케이블이 알맞게 연결되어 있으며 소켓에 잘 장착되어 있는지 확인하는 것 입니다.

뿐만 아니라, 제품의 펌웨어를 업데이트하면 이전 버전 이후의 문제를 발견하고 해결 할 수 있습니다. 제품이 최신 펌웨어 버전을 작동하지 않으면, 업그레이드를 권장합니다. Chapter 6 *펌웨어 업그레이드 유틸리티*에서 업그레이드에 관한 자세한 내용을 확인하십시오.

증상	추측 원인	조치
오작동	장치가 충분한 전원을 수신하지 않음.	DC 5V 전원 아답터를 아직 사용하지 않는 경우 이 아답터를 사용하십시오. 이미 전원 아답터를 사용하고 있다면 전원 아답터가 시스템 사양과 일치하는지, 플러그가 꽂혀 있고 올바르게 작동하는지 확인하십시오.
	키보드 및/또는 마우스 재설정 필요.	콘솔 포트에서 케이블을 분리했다가 다시 연결하십시오.
	컴퓨터에 연결 없음.	스위치에서 컴퓨터까지 케이블이 제대로 연결되어 있는지 확인하십시오.
	KVM 스위치 재설정 필요.	설비에 있는 모든 장치의 전원을 끄고, KVM 스위치의 전원을 끈 후, 5초간 기다린 다음 전원을 켜십시오.
USB가 응답하지 않음	USB 포트 재설정 필요.	스위치 후면 패널의 USB 포트에서 장치 USB 케이블을 분리했다가 다시 연결하십시오.
		USB 재설정 핫키 조합 (21페이지 참조)을 사용하여 USB 포트를 재설정하십시오.

기술 지원

기술 지원은 이메일이나 온라인 (웹 브라우저 사용) 두 방법으로 가능합니다:

국제

- ◆ 온라인 기술 지원 - 고장수리, 서류 및 소프트웨어 업데이트: <http://support.aten.com>
- ◆ 유선 지원: iv 페이지 유선 지원 참조.

북미

이메일 지원	support@aten-usa.com	
온라인 기술 지원	문제해결 서류 소프트웨어 업데이트	http://www.aten-usa.com/support
유선 지원	1-888-999-ATEN ext 4988 1-949-428-1111	

문의 전 다음 정보를 미리 준비하십시오:

- ◆ 제품 모델 번호, 시리얼 번호, 구입일자
- ◆ 운영 체제, 개정 레벨, 확장 카드 및 소프트웨어를 포함하는 컴퓨터 사양
- ◆ 오류 발생 시 표시된 오류 메시지
- ◆ 오류가 발생한 작동 순서
- ◆ 기타 도움이 될 만한 정보

사양

기능		CS1942ATC	
연결	컴퓨터	2	
	콘솔	1	
포트 선택		Pushbuttons, Hotkey, Mouse*, RS-232 Commands, Remote Port Selector (Optional)	
커넥터	콘솔 포트	키보드	1 x USB Type-A Female (Black)
		비디오	2 x DisplayPort Female (Black)
		마우스	1 x USB Type-A Female (Black)
		스피커	1 x 3.5 mm Mini Stereo Jack (Green; Front) 1 x 3.5 mm Mini Stereo Jack (Green; Rear)
		마이크	1 x 3.5 mm Mini Stereo Jack (Pink; Front) 1 x 3.5 mm Mini Stereo Jack (Pink; Rear)
		RS-232	1 x DB-9 Female
	KVM Ports	KB / 마우스	2 x USB 3.1 Gen 1 Type-B (Blue)
		비디오	4 x DisplayPort Female (Black)
		스피커	2 x 3.5 mm Mini Stereo Jack (Green)
		마이크	2 x 3.5 mm Mini Stereo Jack (Pink)
		RS-232	2 x DB-9 Female
	USB 허브		1 x USB 3.1 Gen 1 Type-A Female (Blue; Front) 1 x USB 3.1 Gen 1 Type-A Female (Blue; Rear)
	원격 포트 선택기		1 x RJ-11 Female
	전원		2 x DC Jack
	펌웨어 업그레이드		1 x USB Mirco-B Female
	스위치	선택됨	3 x Pushbutton
LED	KVM	2 (Orange)	
	USB 링크	2 (Green)	
	오디오	2 (Green)	
에뮬레이션	키보드 / 마우스	USB	
비디오		4096 x 2160 @ 60 Hz	
스캔 간격		5 secs	
소비 전력		DC12V:17.8W:148BTU	

기능		CS1942ATC
환경	사용 온도	0–50° C
	보관 온도	-20–60° C
	습도	비응축 상태에서 0–80% RH
제품 외관	소재	금속
	무게	1.88 kg (4.14 lb)
	크기 (L x W x H)	33.50 x 16.10 x 6.55 cm (13.19 x 6.34 x 2.58 in)

* 포트 전환은 에뮬레이션 모드에서 3-키 USB 마우스 휠로만 작동합니다.

핫키 기본 설정

핫키 공장 기본 설정은 다음과 같습니다:

설정	기본값
포트 전환	[Scroll Lock] [Scroll Lock]
HSM 호출	[Number Lock] [-]
키보드 에뮬레이션	활성화
마우스 에뮬레이션	활성화
자동 스캔 간격	5초
마우스 휠 전환	비활성화
전원 켜짐 감지	활성화
키보드 언어 레이아웃	영어
지정 pc 포트 모니터 재감지	비활성화
포커스음	켜짐
키보드 운영 플랫폼	Windows
포트 전환 키	활성화

제한 보증

ATEN은 구입 국가에서 최초 구입 일자일로부터 보증 기간 [2]년 동안 부품이나 기술상 결함에 대해서 하드웨어를 보증합니다(보증 기간은 특정 지역/국가별로 상이할 수 있습니다). 이 보증 기간은 [ATEN LCD KVM 스위치의 LCD 패널](#)을 포함합니다. UPS 제품은 장치 보증 기간은 [2]년이지만 배터리 보증 기간은 [1]년입니다 (세부 사항은 [A+ 보증](#)을 참조하십시오). 케이블이나 부속품은 표준 보증이 적용되지 않습니다.

하드웨어 제한 보증에서 보상 대상

ATEN은 보증 기간 동안 무상 수리 서비스를 제공합니다. 제품에 결함이 있으면 ATEN의 재량권으로 (1) 해당 제품을 새 부품이나 수리된 부품으로 수리하거나 (2) 전체 제품을 동일 제품 또는 결함 제품과 동일한 기능을 수행하는 유사 제품으로 교체하는 옵션을 수행할 수 있습니다. ATEN KOREA에서는 교체된 제품의 보증 기간은 최초 구매한 제품의 보증 기간을 승계 받아 적용합니다. 상품이나 부품이 교체되면, 교체 품목은 고객의 소유가 되며 교체된 품목은 ATEN의 소유가 됩니다.

보증 정책에 관한 추가사항은 당사의 웹페이지를 방문하십시오:

<http://www.aten.com/global/en/legal/policies/warranty-policy>

© Copyright 2023 ATEN® International Co., Ltd.

발행일 : 2023-11-17

ATEN and the ATEN logo are registered trademarks of ATEN International Co., Ltd. All rights reserved. All other brand names and trademarks are the registered property of their respective owners.