



essentials

2 x 4 USB 3.2 Gen 1 Sharing Switch  
Quick Start Guide

US4324

## Package Contents

- 1 US4324 2 x 4 USB 3.2 Gen 1 Sharing Switch
- 2 USB Type-A to USB Type-A cables
- 1 remote port selector

## Contents

English	4
Français	7
Deutsch	10
Español	13
Italiano	16
Русский	19
Українська	22
Português	25
Türkçe	28
Polski	31
Română	34
日本語	37
한국어	40
简体中文	43
繁體中文	46

# Scan for more information

Product Page



## Support and Documentation Notice

All information, documentation, firmware, software utilities, and specifications contained in this package are subject to change without prior notification by the manufacturer.

To reduce the environmental impact of our products, ATEN documentation and software can be found online at :  
**<http://www.aten.com/download/>**

## Technical Support

[www.aten.com/support](http://www.aten.com/support)

---

© Copyright 2026 ATEN® International Co. Ltd.

ATEN and the ATEN logo are registered trademarks of ATEN International Co., Ltd.

All rights reserved. All other trademarks are the property of their respective owners.

Released: 03/2026

# US4324 2 x 4 USB 3.2 Gen 1 Sharing Switch

## Hardware Overview

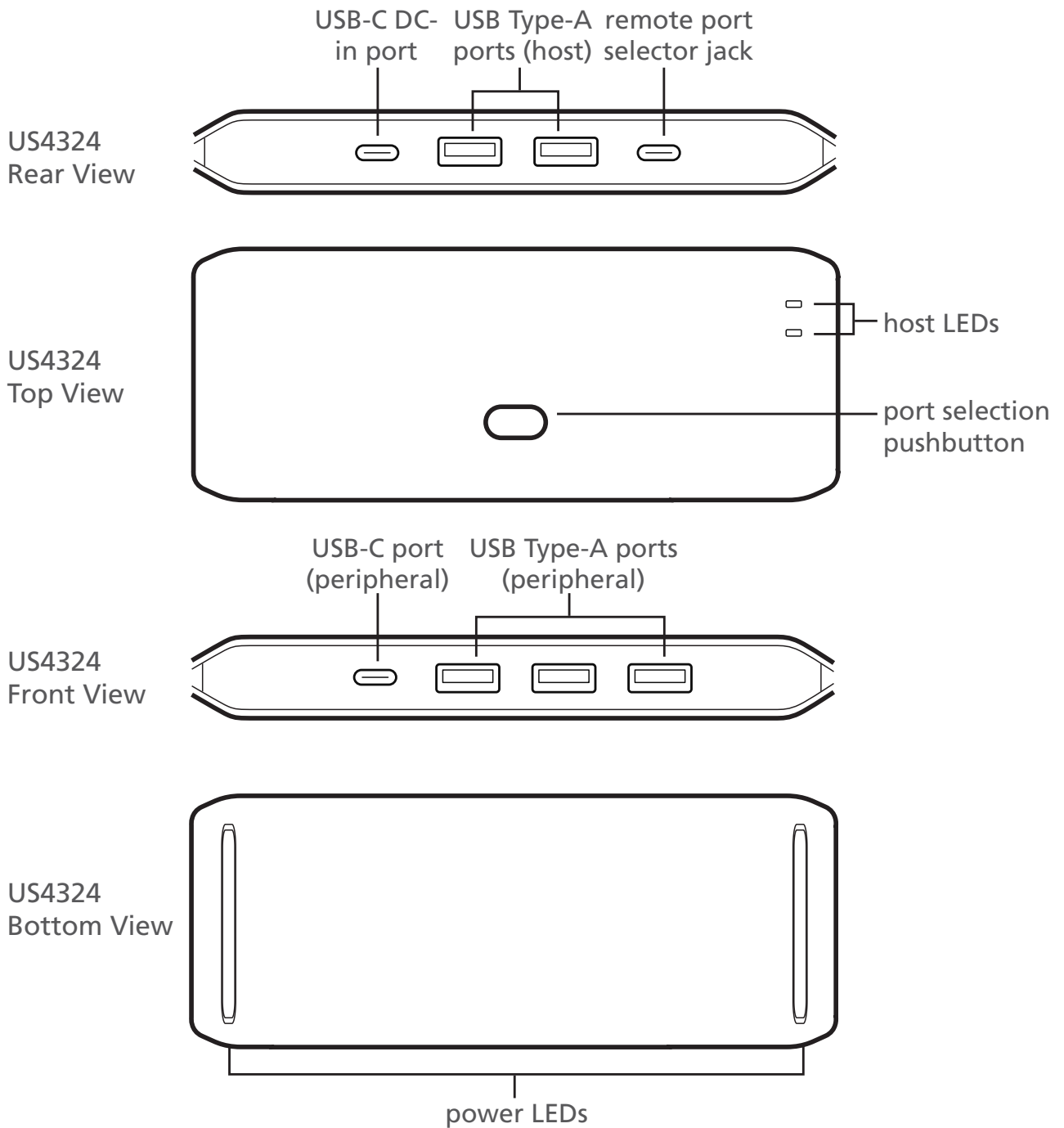

# Installation

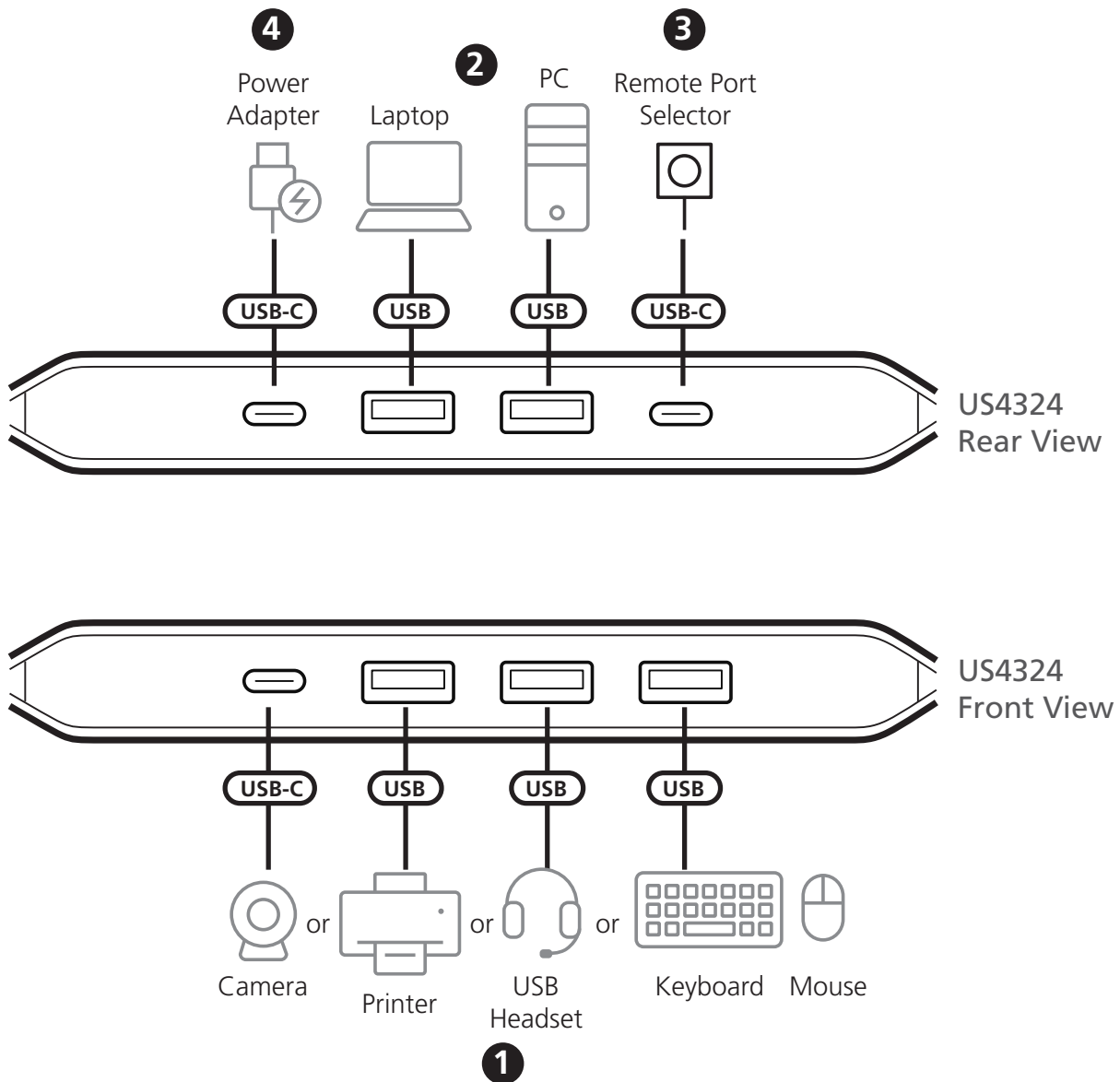

1. Connect up to 4 USB peripherals. You can connect devices such as a USB mouse, USB keyboard, USB headset, camera, or a printer to the unit's peripheral ports.
2. Connect up to 2 USB Type-A source devices to the unit's USB Type-A ports (host).
3. Connect the supplied remote port selector to the unit's remote port selector jack for port switching.
4. (Optional) Connect a USB power adapter (5V, 1A) into an AC power source, and then plug the USB power cable into the unit's USB-C DC-in port.

# Operation

## Switching USB Focus

To switch USB focus between the two connected source devices, you can do one of the following:

- Press the **port selection pushbutton** located on the unit's top panel.
- Press the **remote port selector** if it's connected to the unit.

The host LED for the selected port lights orange.

# Commutateur de partage 2 x 4 USB 3.2 Gen 1 US4324

## Description de l'appareil

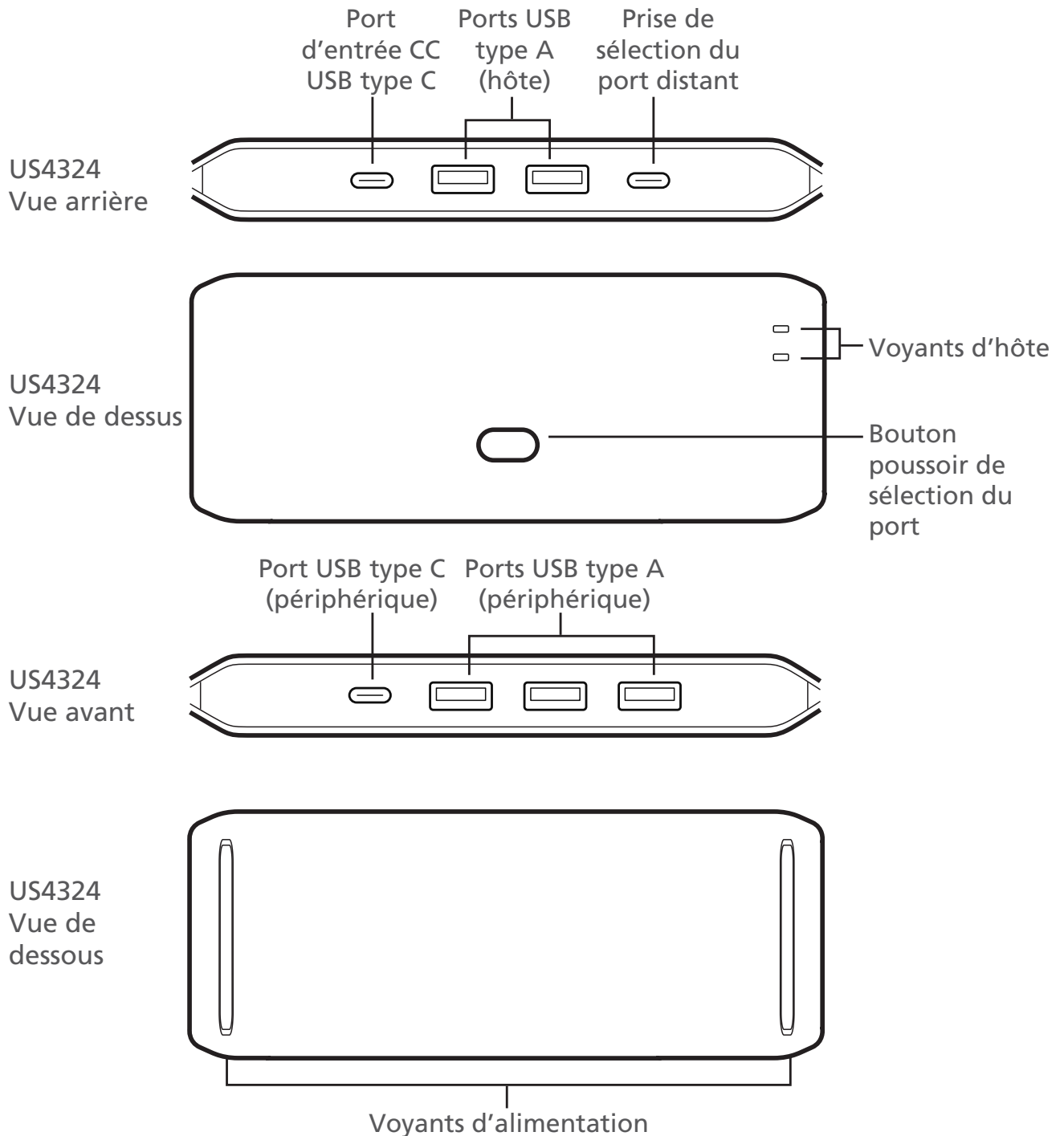

# Installation

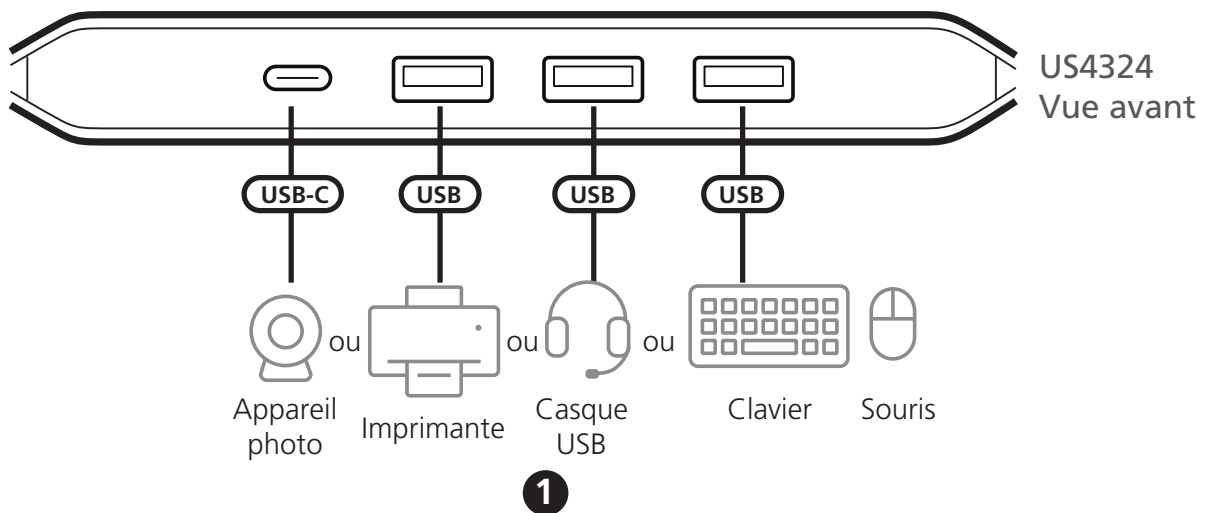
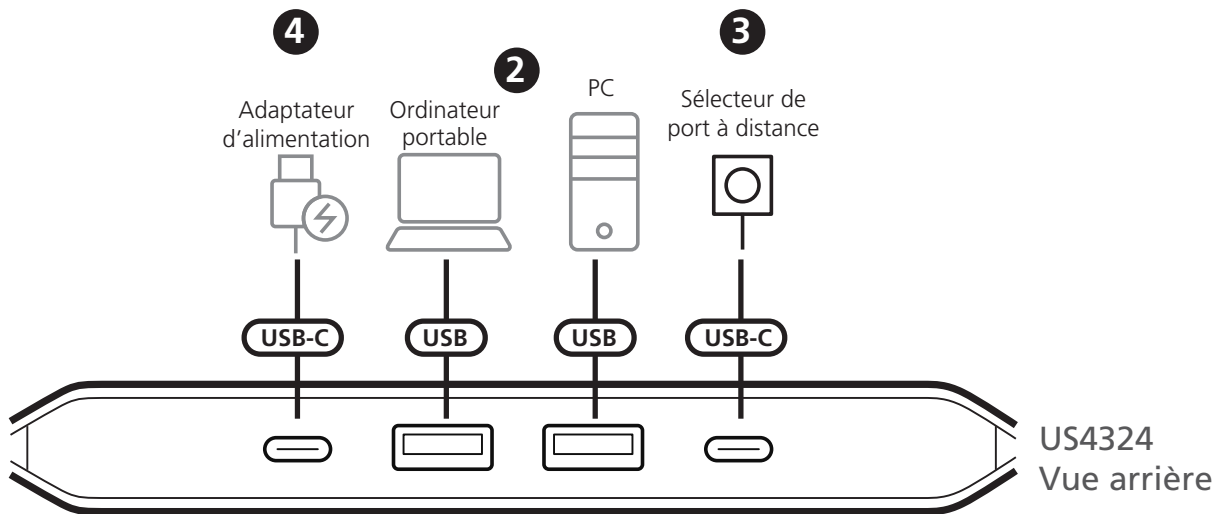

1. Branchez jusqu'à 4 périphériques USB. Vous pouvez brancher des périphériques tels qu'une souris USB, un clavier USB, un casque USB, un appareil photo ou une imprimante aux ports périphériques de l'appareil.
2. Branchez jusqu'à 2 périphériques source USB de type A aux ports USB de type A (hôte) de l'appareil.
3. Branchez le sélecteur de port distant fourni à la prise du sélecteur de port distant de l'appareil pour la commutation de port.
4. (Facultatif) Branchez un adaptateur d'alimentation USB (5 V, 1 A) à une source d'alimentation CA, puis branchez le câble d'alimentation USB au port d'entrée CC USB type C de l'appareil.

# Fonctionnement

## Changement de priorité USB

Pour basculer la priorité USB entre les deux périphériques source connectés, vous pouvez effectuer l'une des opérations suivantes :

- Appuyez sur le bouton-poussoir de sélection de port situé sur le panneau supérieur de l'appareil.
- Appuyez le sélecteur de port distant s'il est connecté à l'appareil.

Le voyant d'hôte du port sélectionné s'allume en orange.

# US4324 2x4-USB-3.2-Gen-1-Freigabe-Switch

## Hardware-Übersicht

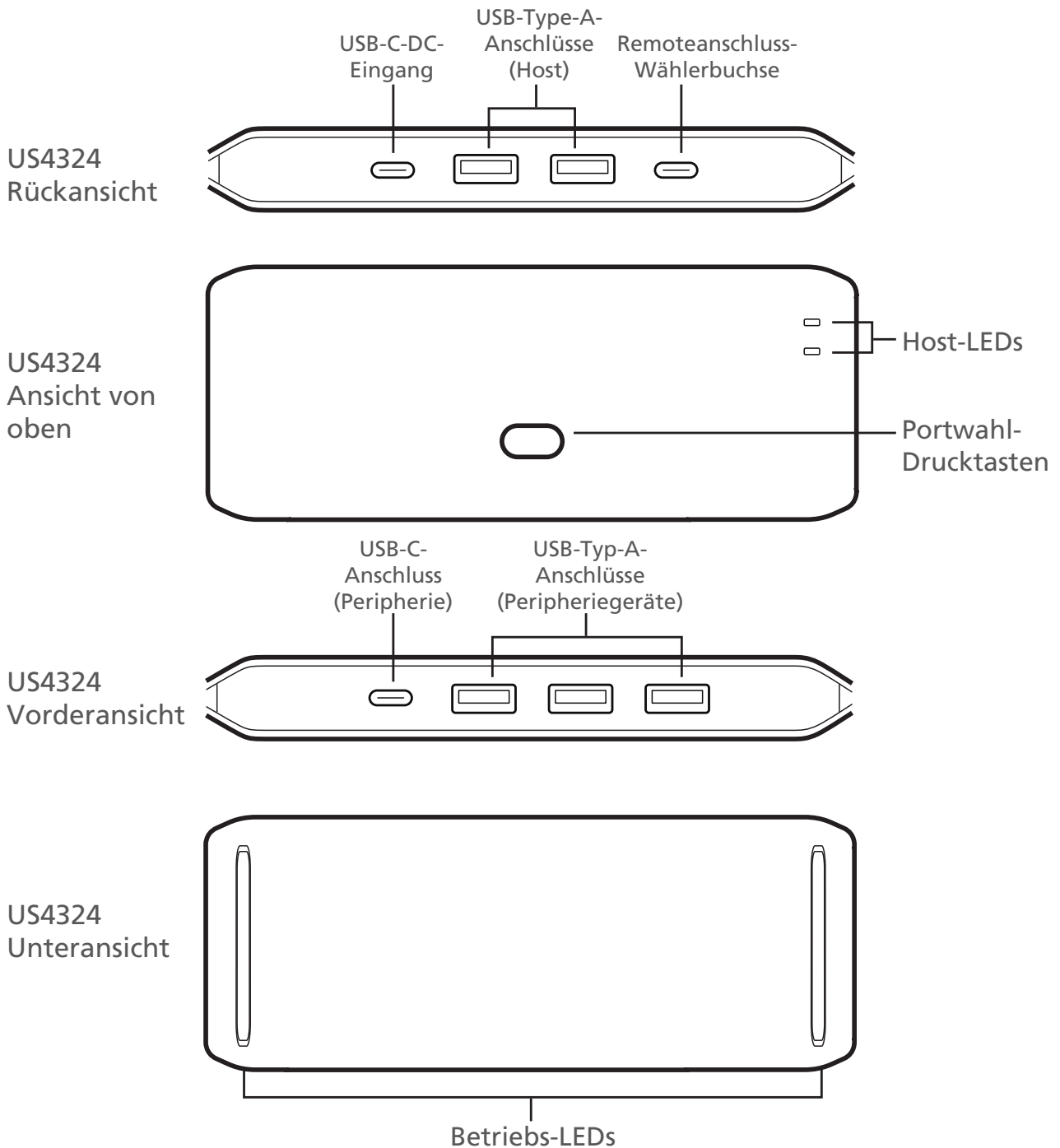

# Installation

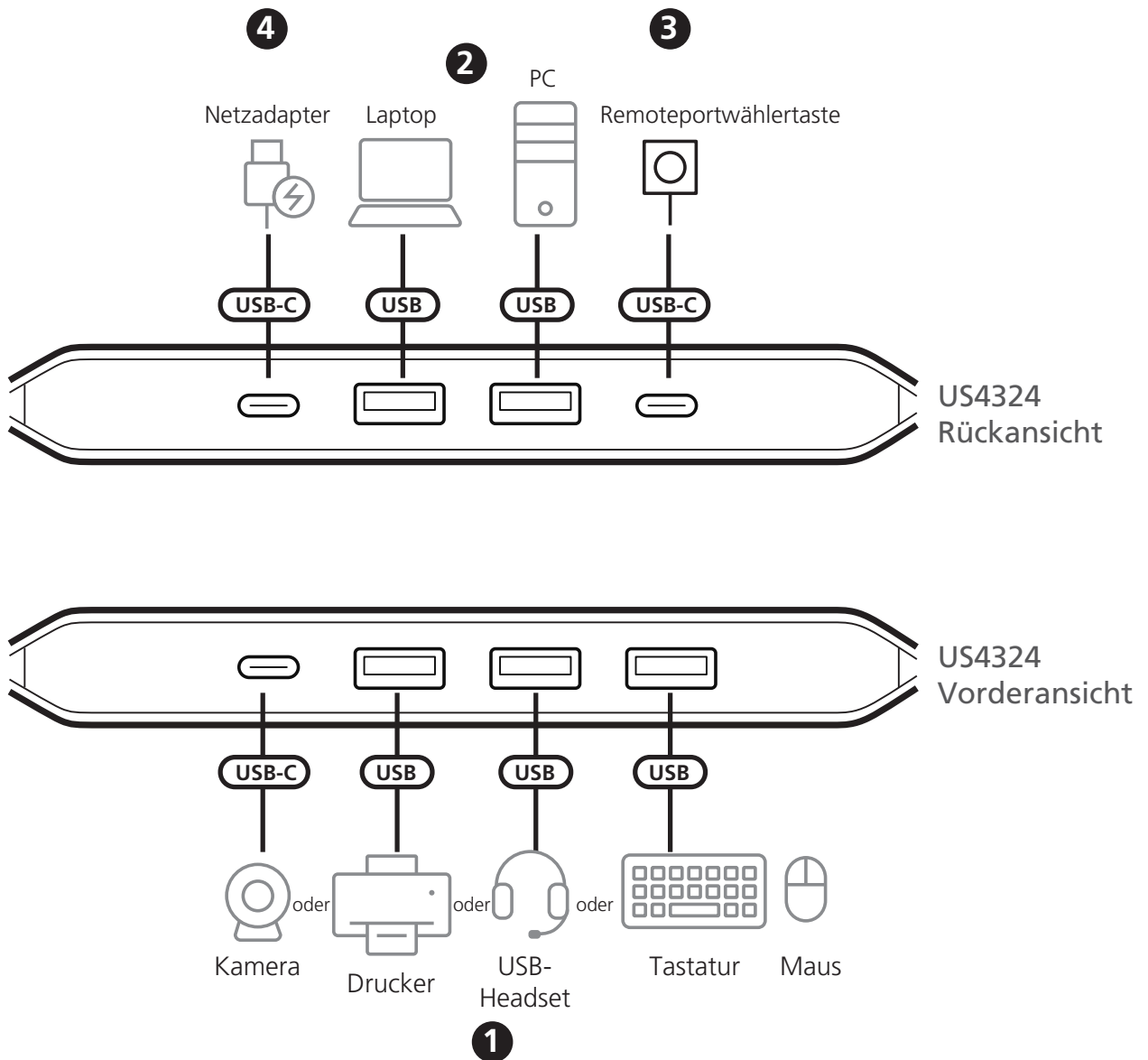

1. Schließen Sie bis zu 4 USB-Peripheriegeräte an. Sie können Geräte, wie USB-Maus, USB-Tastatur, USB-Headset, Kamera oder Drucker, an die Peripherieanschlüsse des Gerätes anschließen.
2. Schließen Sie bis zu 2 USB-Type-A-Eingangsgeräte an die USB-Type-A-Anschlüsse (Host) des Gerätes an.
3. Schließen Sie den Remoteanschluss-Wähler an die Remoteanschluss-Wählerbuchse des Geräts zum Umschalten der Anschlüsse an.
4. (Optional) Schließen Sie einen USB-Netzadapter (5 V, 1 A) an eine Netzquelle an und stecken Sie dann das USB-Stromkabel in den USB-C-DC-Eingang des Gerätes.

# Bedienung

## Wechseln des USB-Fokus

Wechseln Sie den USB-Fokus zwischen zwei angeschlossenen Eingangsgeräten, indem Sie wie folgt vorgehen:

- Drücken Sie die Anschlussauswahl-Drucktasten an der oberen Blende des Gerätes.
- Drücken Sie den Remoteanschluss-Wähler, wenn er mit dem Gerät verbunden ist.

Die Host-LED für den ausgewählten Anschluss leuchtet orange.

# Switch de periféricos USB 3.2 Gen 1 de 2 x 4 US4324

## Reseña del hardware

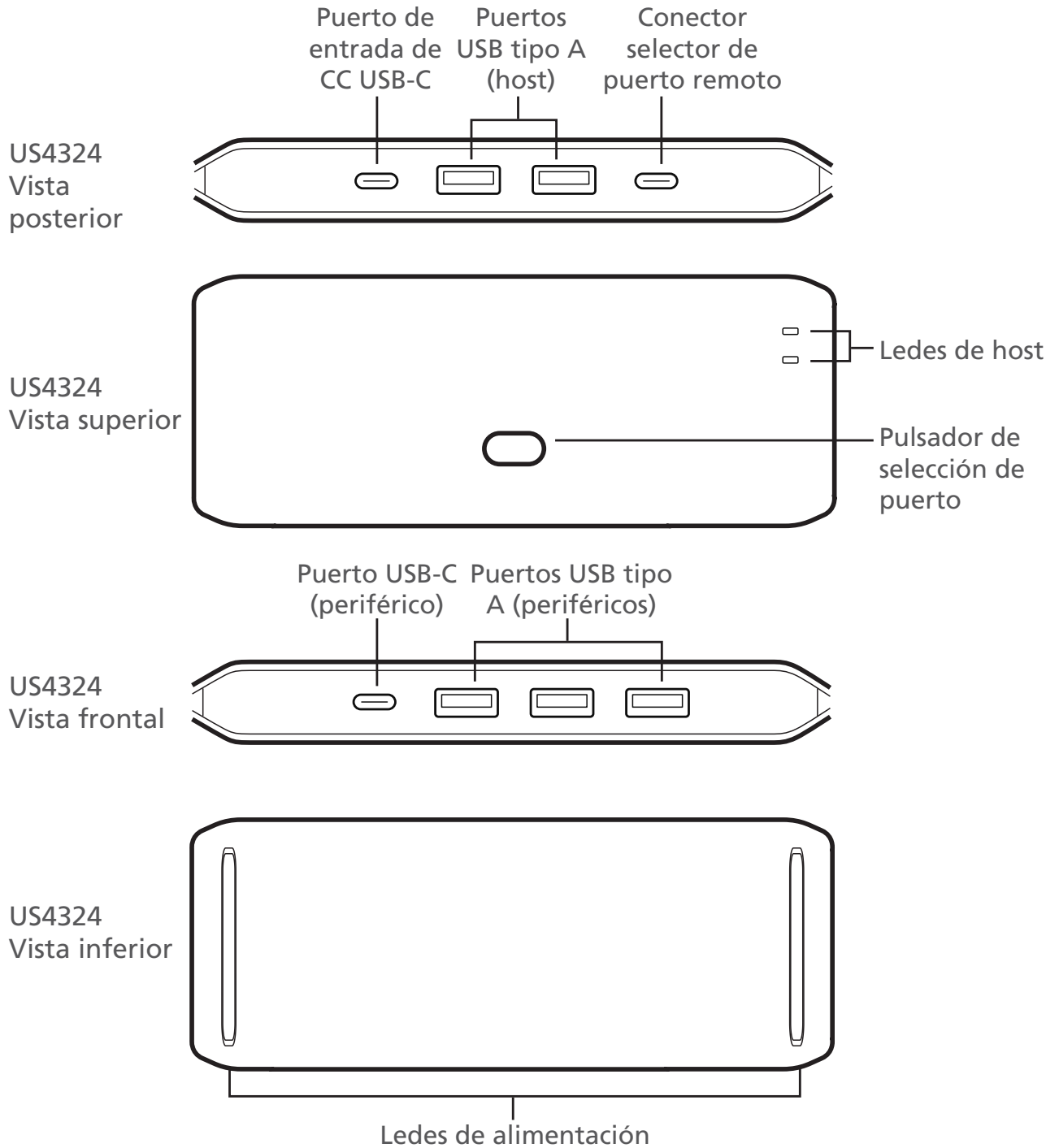

# Instalación

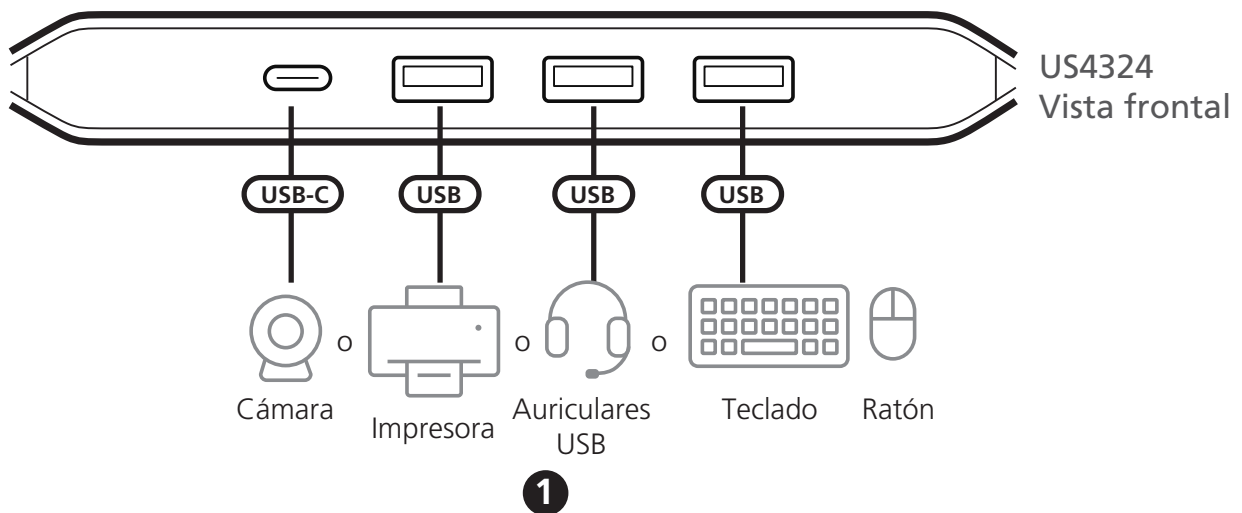
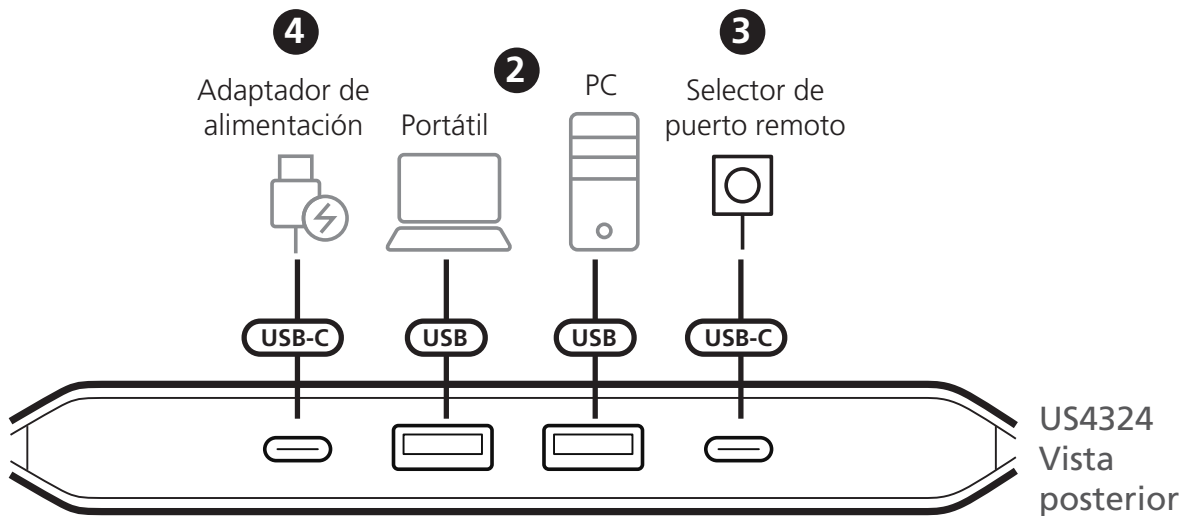

1. Conecte hasta 4 dispositivos periféricos USB. Puede conectar dispositivos como un ratón USB, un teclado USB, auriculares USB, una cámara o una impresora a los puertos periféricos de la unidad.
2. Conecte hasta 2 dispositivos fuente USB tipo A a los puertos USB tipo A (host).
3. Conecte el selector de puerto remoto incluido al conector selector de puerto remoto para la conmutación de puertos.
4. (Opcional) Conecte un adaptador de alimentación USB (5 V, 1 A) a una fuente de alimentación CA y, a continuación, conecte el cable de alimentación USB al puerto de entrada de CC USB-C de la unidad.

# Funcionamiento

## Conmutación del foco USB

Para cambiar el foco USB entre los dos dispositivos fuente conectados, puede hacer una de las siguientes acciones:

- Presione el pulsador de selección de puerto ubicado en el panel superior de la unidad.
- Presione el selector de puerto remoto si está conectado a la unidad.

El led de host para el puerto seleccionado se ilumina en naranja.

# Switch di condivisione USB 3.2 Gen 1 da 2 x 4 porte US4324

## Panoramica hardware

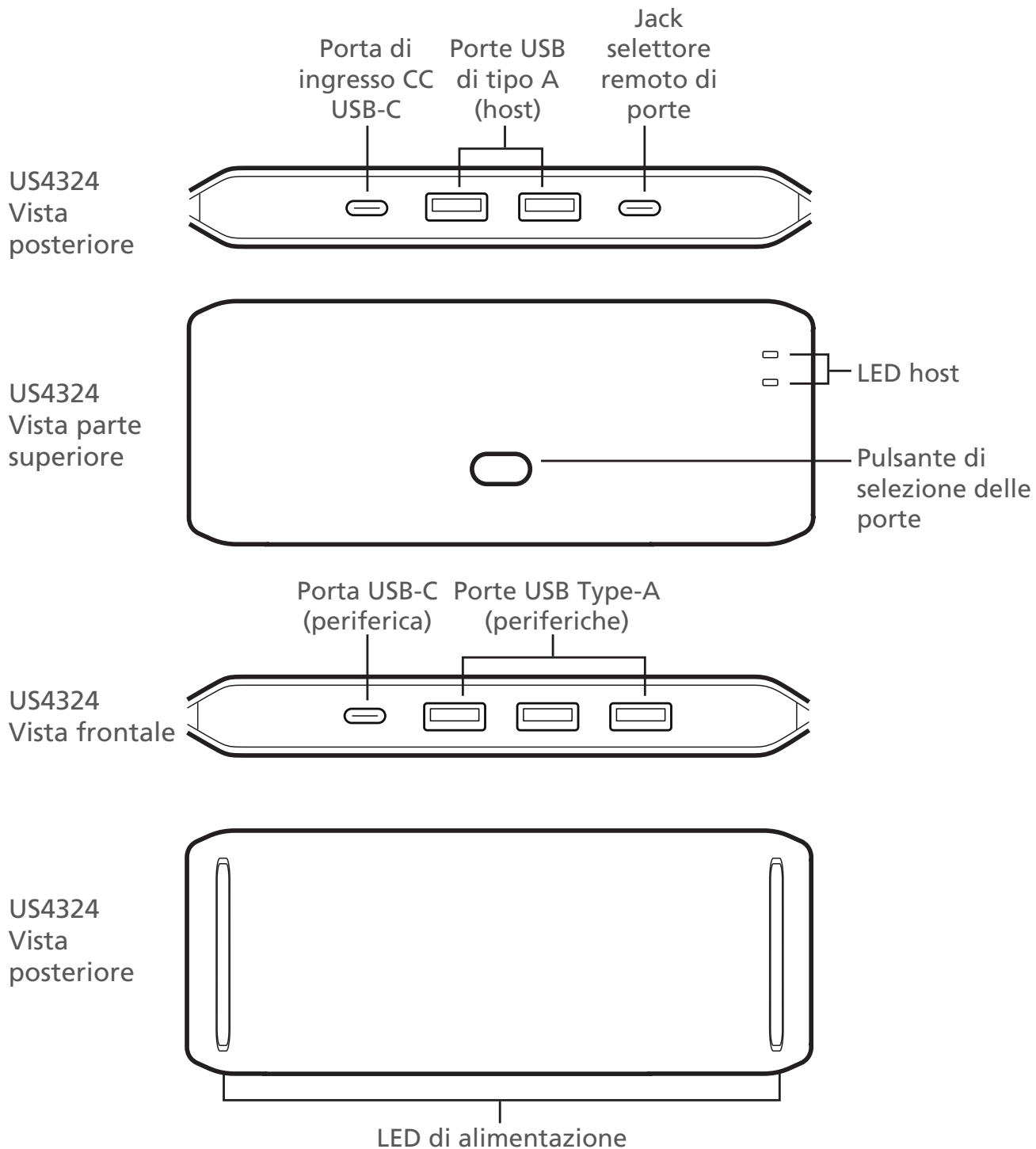

# Installazione

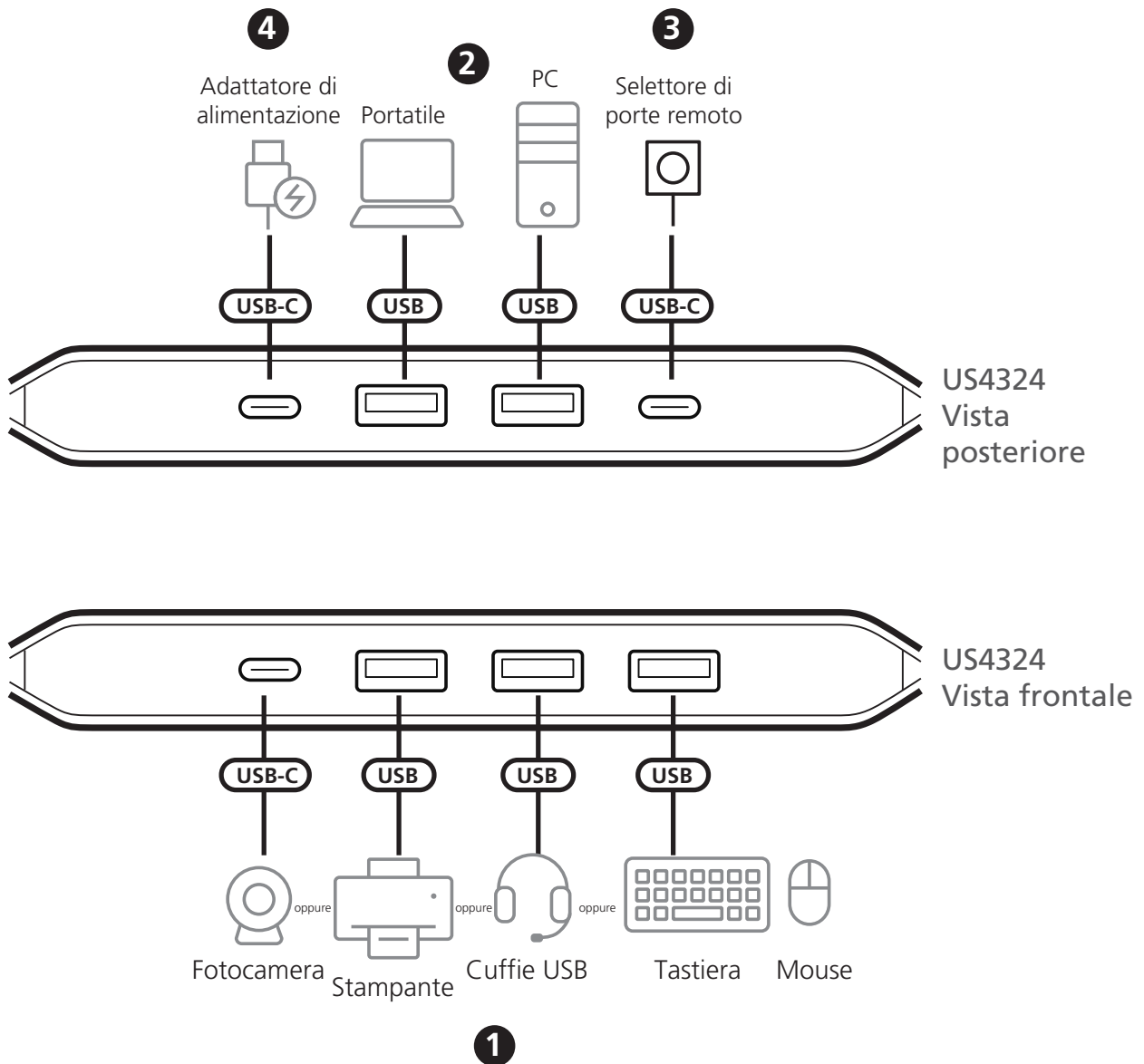

1. Collegare fino a 4 periferiche USB. È possibile collegare dispositivi quali mouse USB, tastiera USB, cuffie USB, fotocamera o stampante alle porte periferiche dell'unità.
2. Collegare fino a 2 dispositivi sorgente USB di tipo A alle porte USB di tipo A (host) dell'unità.
3. Collegare il selettore remoto di porte al jack del selettore remoto di porte dell'unità per la selezione delle stesse.
4. (Opzionale) Collegare un adattatore di alimentazione USB (5 V, 1 A) a una fonte di alimentazione CA, quindi inserire il cavo di alimentazione USB nella porta di ingresso CC USB-C dell'unità.

# Funzionamento

## Cambio di priorità USB

Per cambiare priorità USB tra i due dispositivi sorgente collegati, è possibile procedere in uno dei seguenti modi:

- Premere il pulsante di selezione delle porte situato nel pannello superiore dell'unità.
- Premere il selettore remoto delle porte se è collegato all'unità.

Il LED host della porta selezionata diventa arancione.

# 4-х портовый переключатель общего доступа US4324 2 USB 3.2 Gen 1

## Обзор оборудования

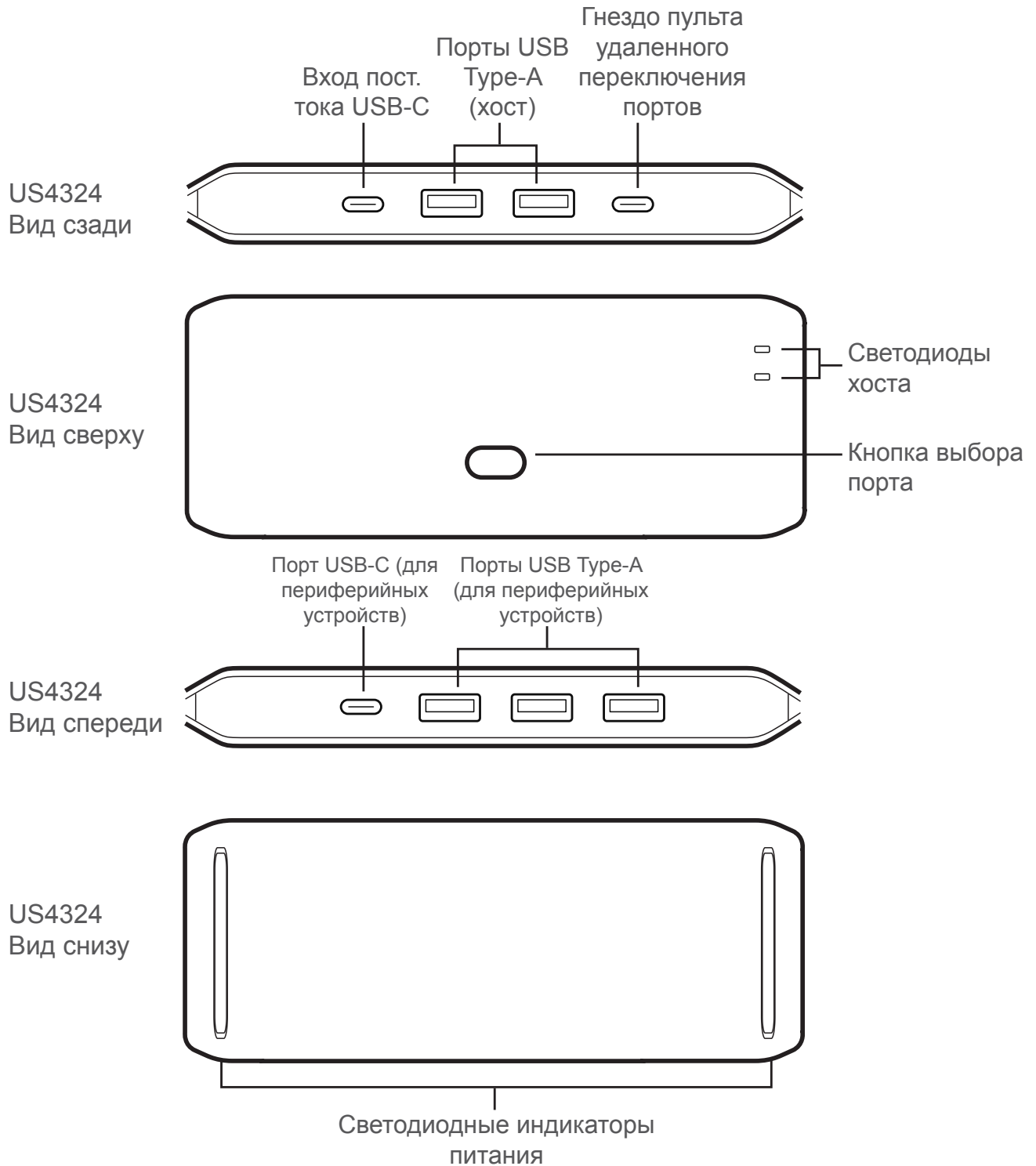

# Установка

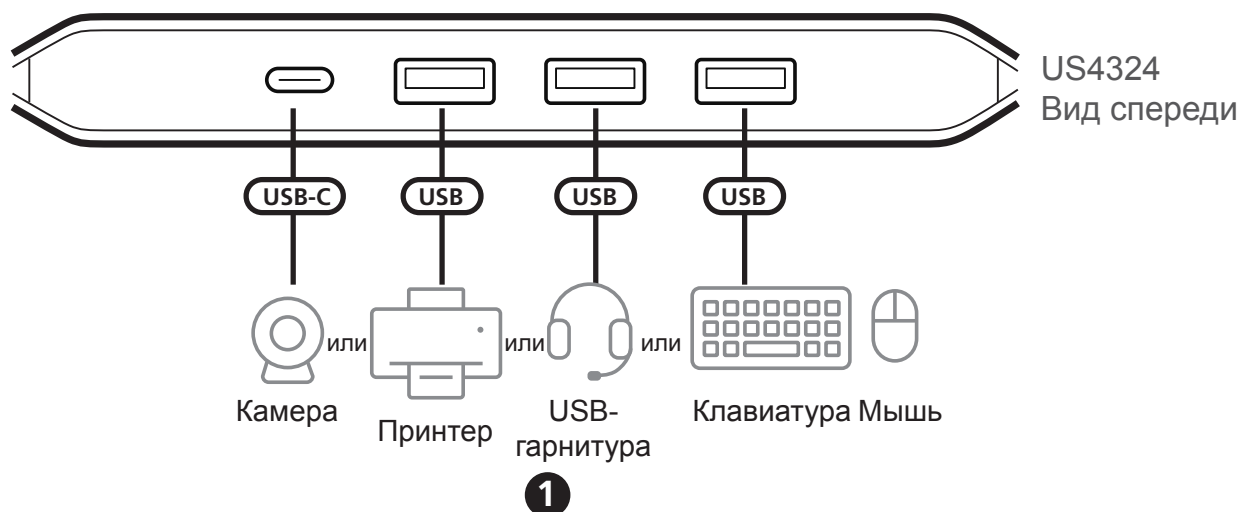
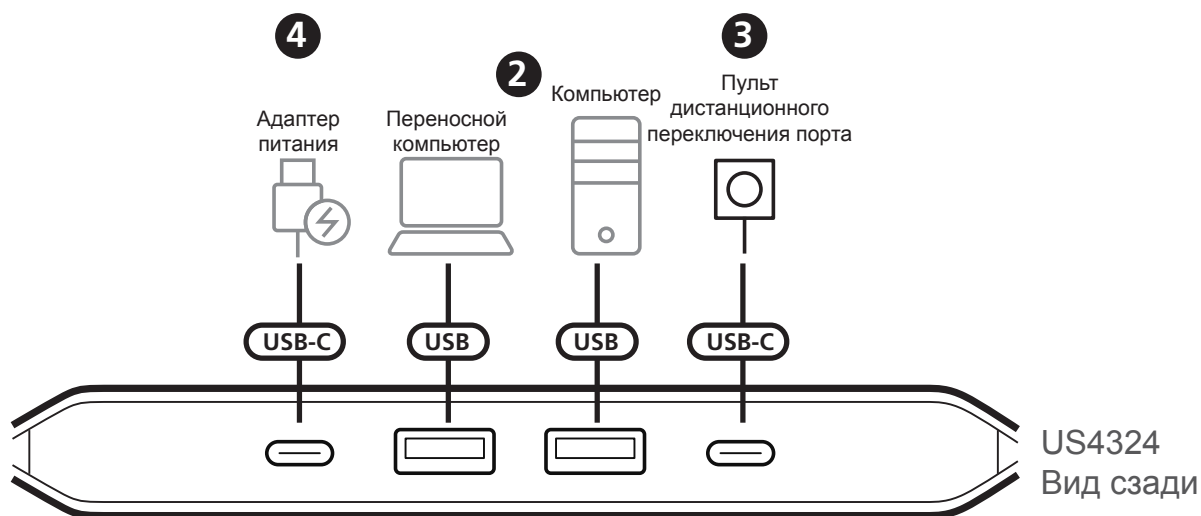

1. Вы можете подключить до 4-х периферийных устройств. К периферийным портам устройства можно подключить такие устройства, как USB-мышь, USB-клавиатура, USB-гарнитура, камера или принтер.
2. Вы можете подключить до 2-х входных устройств USB Type-A к портам USB Type-A устройства (хост).
3. Для переключения портов подключите прилагаемый дистанционный переключатель портов к разъему дистанционного переключателя портов устройства.
4. Дополнительно: подключите USB-адаптер питания (5 В, 1 А) к сети переменного тока, а затем подключите USB-кабель питания к входу пост. тока USB-C устройства.

# Эксплуатация

## Переключение USB-портов

Для переключения между двумя подключенными источниками сигнала USB, выполните одно из следующих действий:

- Нажмите кнопку выбора портов, расположенную на верхней панели устройства.
- Нажмите кнопку дистанционного переключателя портов, если он подключен к устройству.

Светодиод хоста HDMI для выбранного порта светится оранжевым цветом.

# Комутатор US4324 2 x 4 USB 3.2 Gen 1

## Огляд обладнання

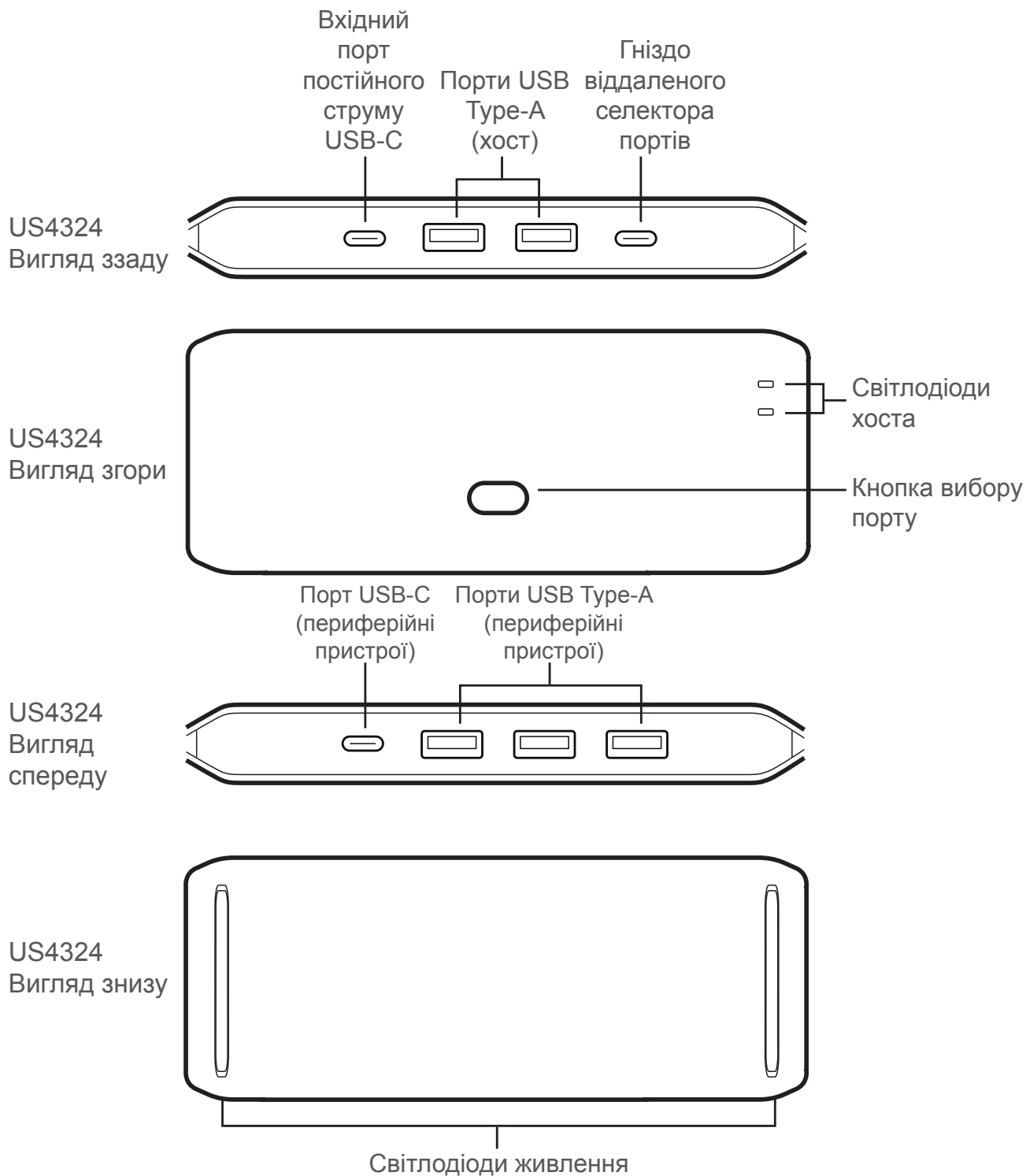

# Установлення

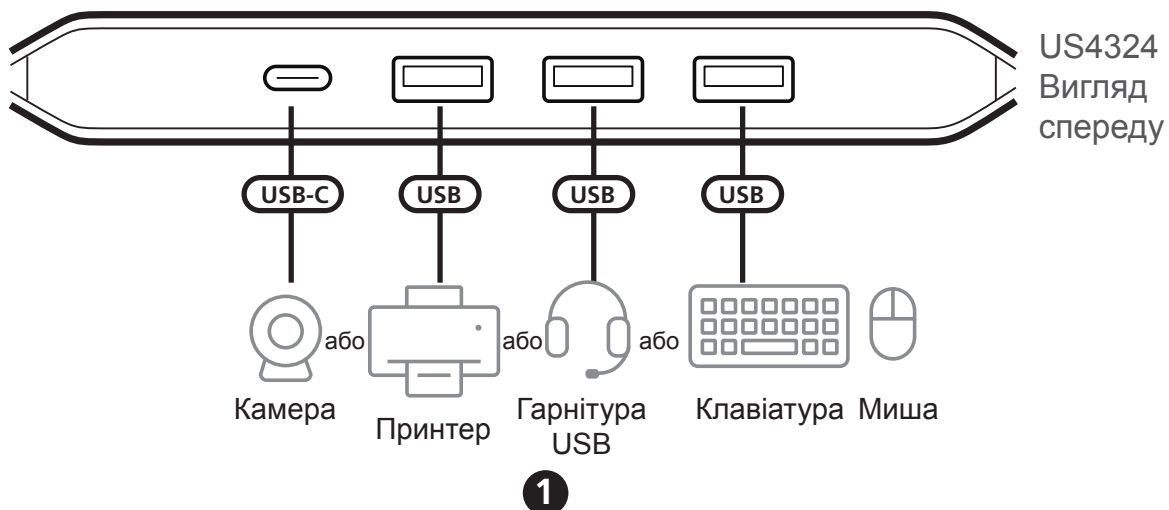
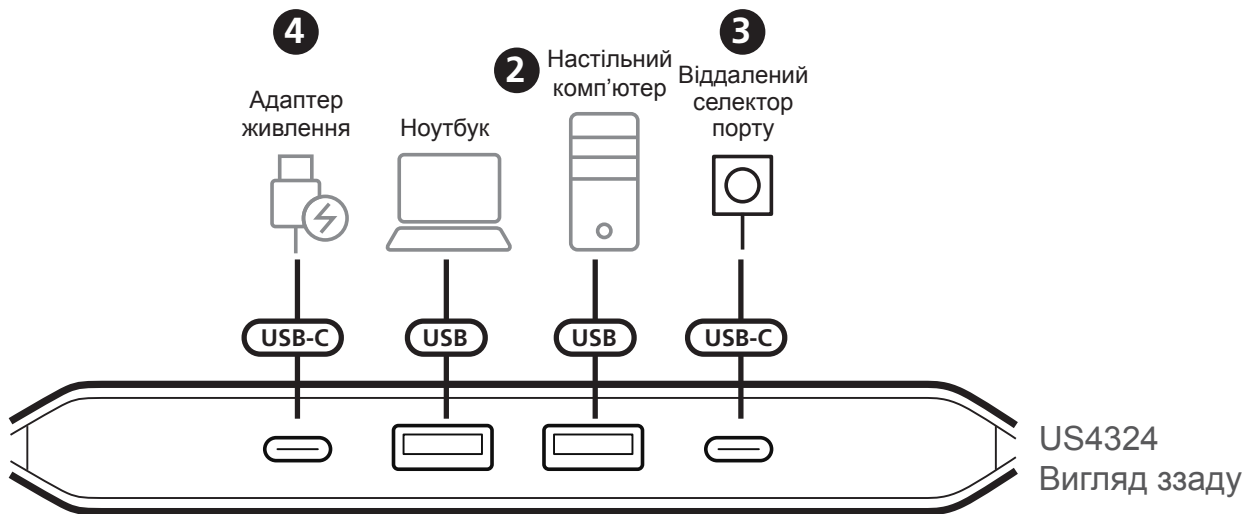

1. Підключіть до 4 периферійних пристроїв USB. До портів для периферійних пристроїв ви можете підключати такі пристрої, як миша USB, клавіатура USB, гарнітура USB, камера та принтер.
2. Підключіть до 2 накопичувачів USB Type-A до портів USB Type-A пристрою (хост).
3. Для вибору портів під'єднайте віддалений селектор портів, що йде в комплекті, до гнізда віддаленого селектора портів пристрою.
4. (Необов'язково) Підключіть блок живлення USB (5 В, 1 А) до джерела живлення змінного струму, після чого вставте кабель живлення USB у вхідний порт постійного струму типу USB-C пристрою.

# Експлуатація

## Вибір джерела USB

Для вибору одного з двох підключених накопичувачів USB виконайте одну з таких можливих дій:

- Натисніть кнопку вибору порту, розташовану на верхній панелі пристрою.
- Натисніть віддалений селектор портів, якщо він підключений до пристрою.

Світлодіод хоста, що відповідає вибраному порту, почне світитися помаранчевим.

# 2 x Computador de Partilha 4 USB 3.2 de 1.ª geração US4324

## Vista geral do hardware

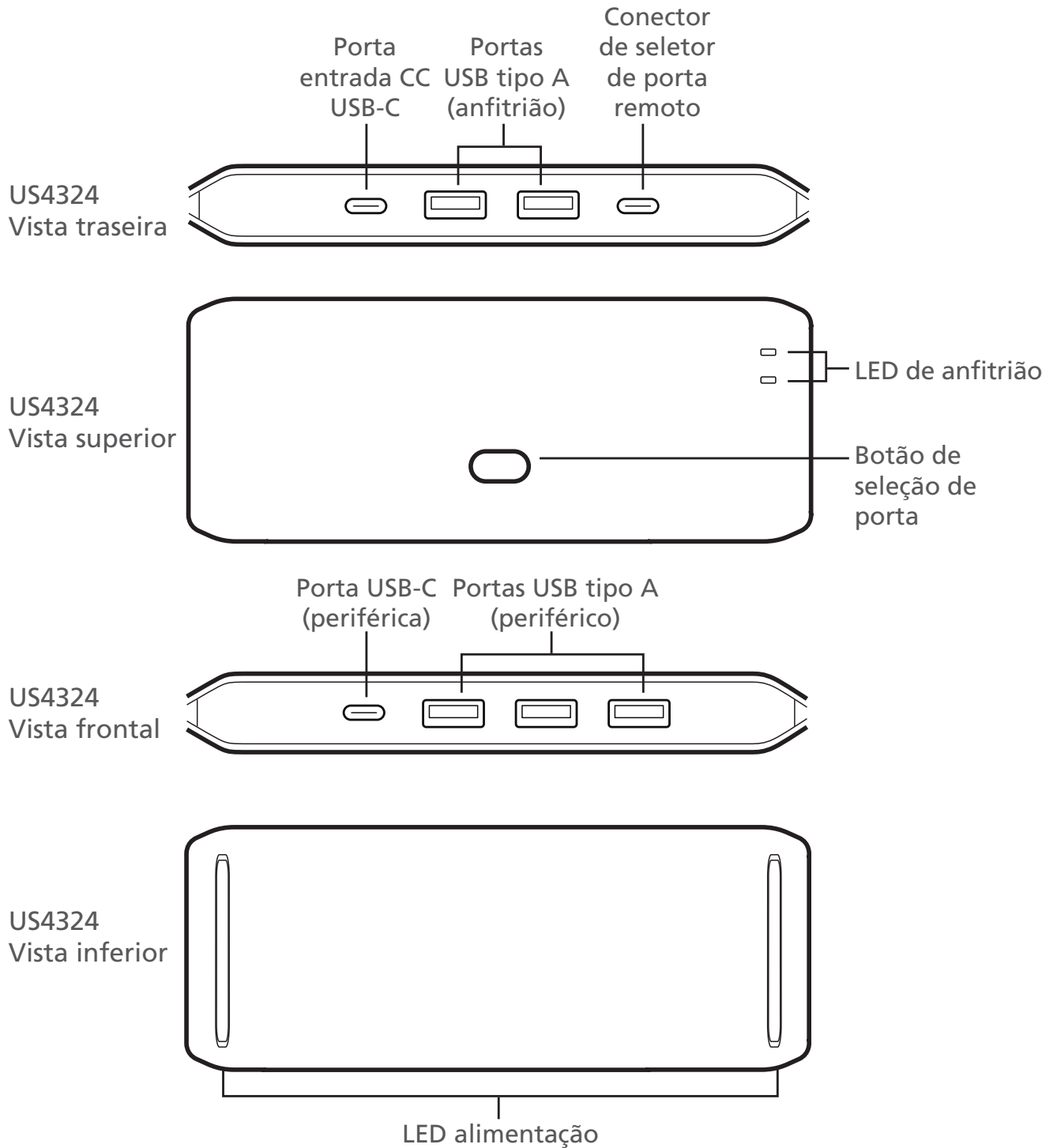

# Instalação

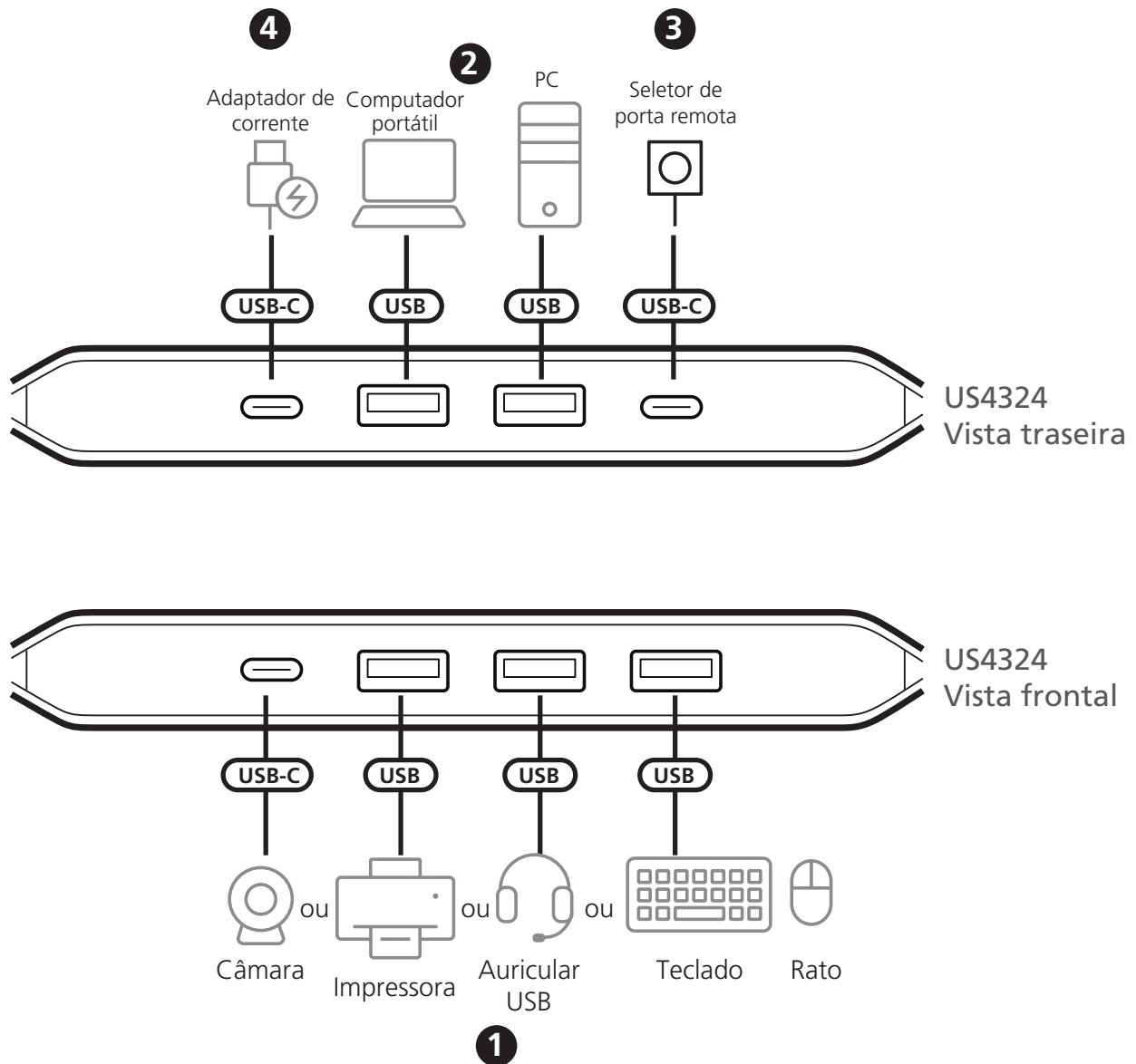

1. Ligue até 4 periféricos. Pode ligar dispositivos como um rato USB, teclado USB, auriculares USB, câmara ou impressora às portas periféricas da unidade.
2. Ligue até 2 dispositivos de fonte USB Tipo A às portas USB Tipo A (anfitrião) da unidade.
3. Ligue o seletor de porta remoto fornecido à tomada do seletor de porta remoto da unidade para alternar entre portas.
4. (opcional) Ligue um adaptador de alimentação USB (5 V, 1 A) a uma fonte de alimentação CA e, em seguida, ligue o cabo de alimentação USB à porta entrada CC USB-C da unidade.

# Operação

## Mudança do foco USB

Para comutar o foco USB entre os dois dispositivos de origem conectados, pode fazer uma das seguintes ações:

- Prima o botão de seleção de porta localizado no painel superior da unidade.
- Prima o seletor de porta remoto se este estiver ligado à unidade.

O LED de anfitrião para a porta selecionada acende a cor laranja.

# US4324 2 x 4 USB 3.2 1. Nesil Sharing Switch

## Donanıma Genel Bakış

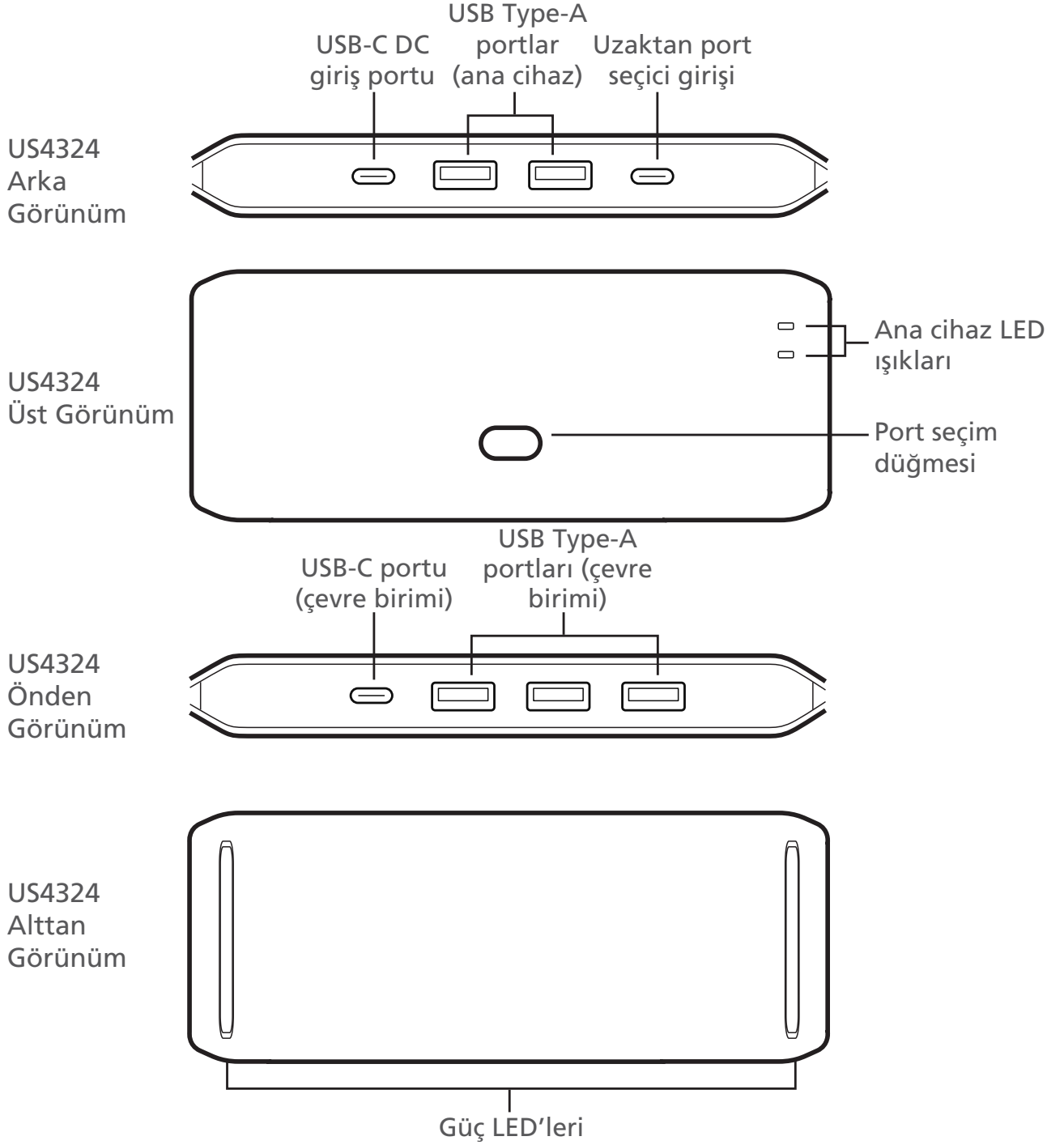

# Kurulum

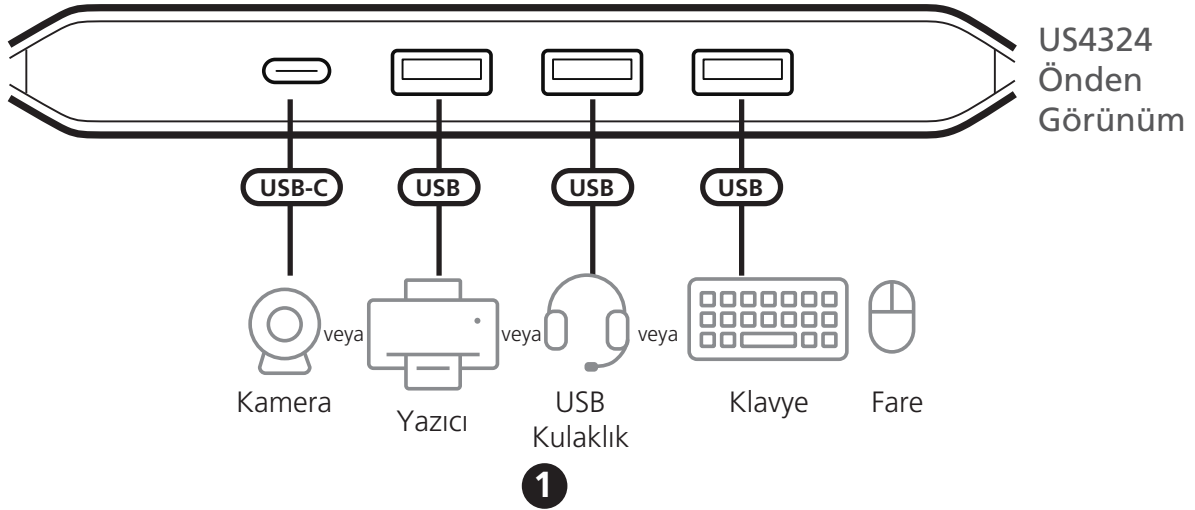
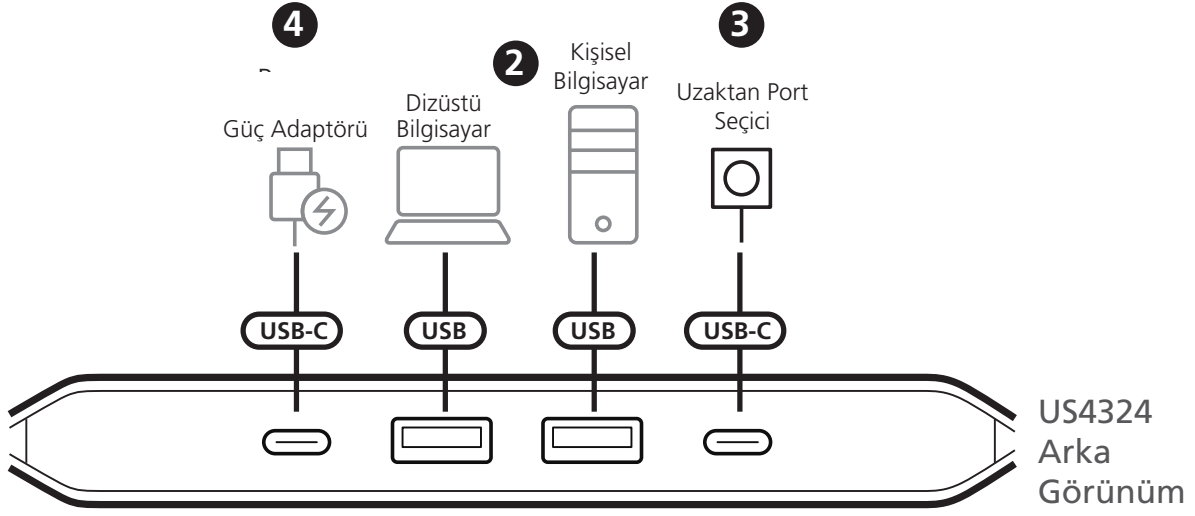

1. En fazla 4 USB çevre birimi bağlayın. USB fare, USB klavye, USB kulaklık, kamera veya yazıcı gibi cihazları cihazın çevre birimi portlarına bağlayabilirsiniz.
2. Cihazın USB Type-A portlarına (ana cihaz) en fazla 2 adet USB Type-A kaynak cihaz bağlayabilirsiniz.
3. Port değiştirme için birlikte verilen uzaktan port seçiciyi, cihazın uzaktan port seçici girişine takın.
4. (Opsiyonel) Bir USB güç adaptörünü (5 V, 1 A) bir AC elektrik prizine takın ve ardından USB güç kablosunu ünitenin USB-C DC giriş portuna takın.

# Çalıřtırma

## USB Odak Deęiřtirme

Baęlı iki kaynak cihaz arasında USB odaęını deęiřtirmek iin ařaęıdakilerden birini yapabilirsiniz:

- Cihazın st panelinde bulunan port seme dęmesine basın.
- Cihaza baęlıysa uzaktan port seiciye basın.

Seilen port iin ana cihaz LED ıřıęı turuncu renkte yanar.

# Przełącznik portów US4324 2 x 4 USB 3.2 Gen 1

## Opis urządzenia

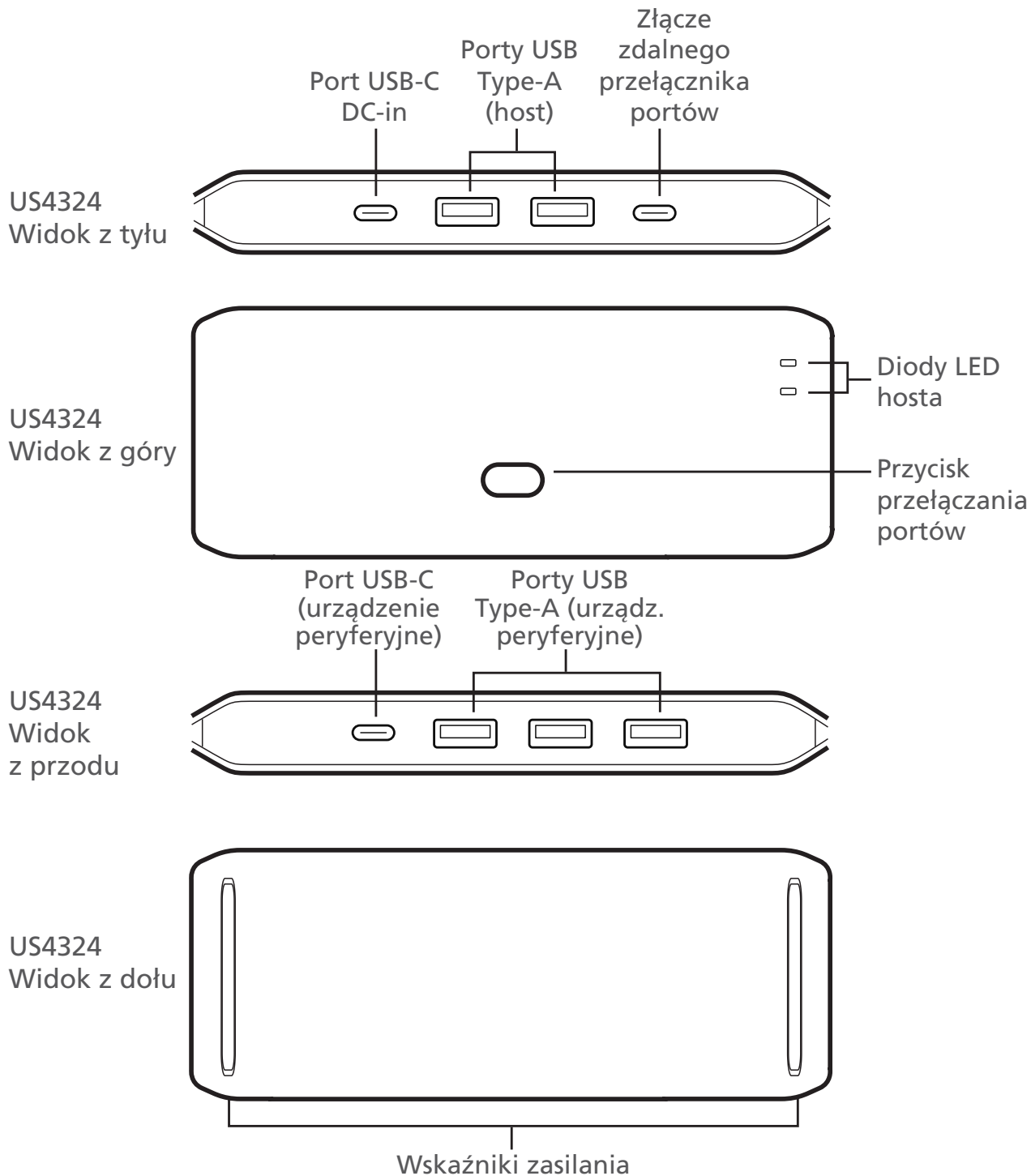

# Instalacja

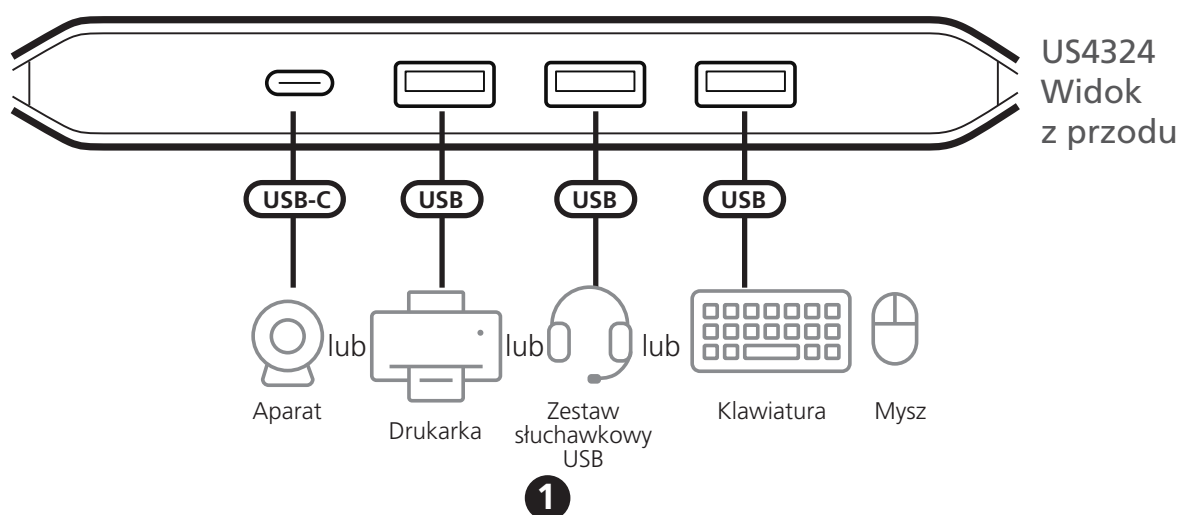
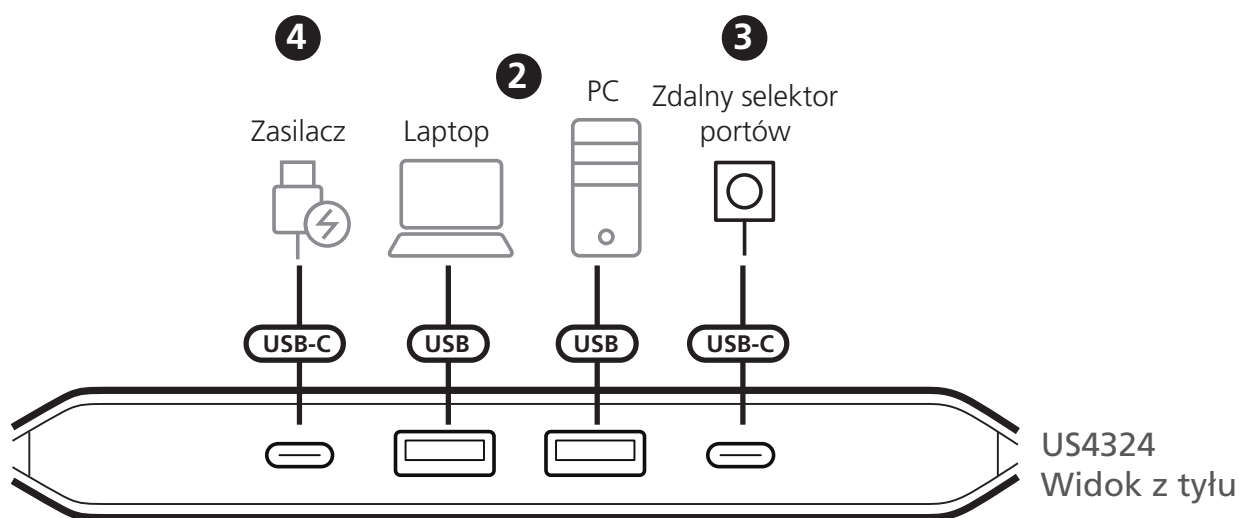

1. Podłącz do 4 urządzeń peryferyjnych USB. Do portów urządzenia peryferyjnego możesz podłączyć urządzenia takie jak mysz USB, klawiatura USB, zestaw słuchawkowy USB, kamera lub drukarka.
2. Podłącz do 2 urządzeń źródłowych USB Type-A do portów USB Type-A urządzenia (host).
3. Podłącz dołączony zdalny przełącznik portów do odpowiedniego złącza urządzenia w celu przełączania portów.
4. (Opcjonalnie) Podłącz zasilacz USB (5 V, 1 A) do źródła zasilania AC, a następnie podłącz kabel zasilający USB do portu USB-C DC-in urządzenia.

# Obsługa

## Przełączanie urządzenia USB Focus

Aby przełączyć urządzenie USB Focus pomiędzy dwoma podłączonymi urządzeniami źródłowymi, możesz wykonać jedną z poniższych czynności:

- Naciśnij przycisk przełącznika portów znajdujący się na górnym panelu urządzenia.
- Naciśnij zdalny selektor portów, jeśli jest podłączony do urządzenia.

Dioda LED hosta dla wybranego portu świeci na pomarańczowo.

# US4324 Comutator de partajare USB 3.2 Gen 1 cu 2 intrări și 4 ieșiri

## Prezentare generală hardware

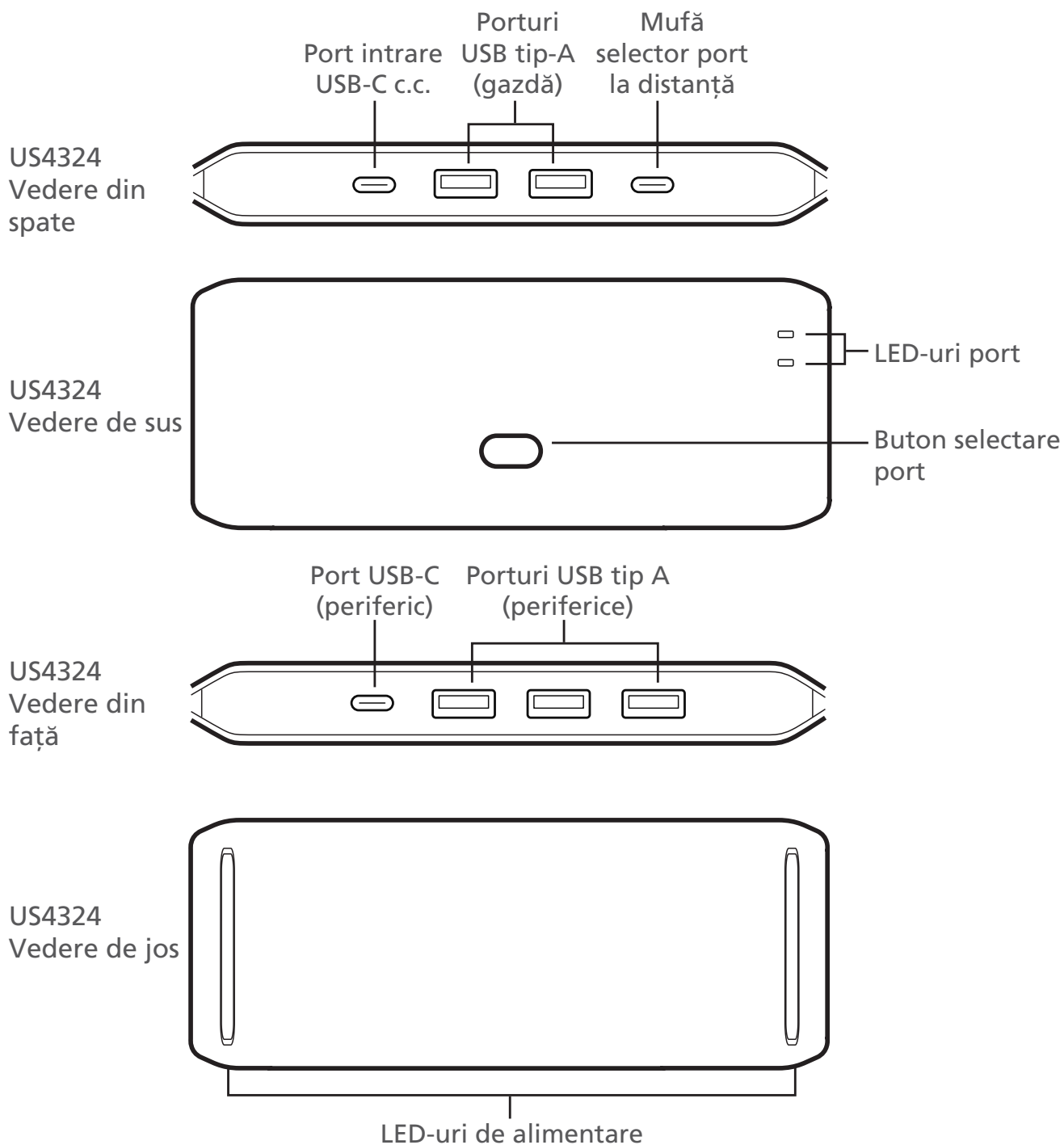

# Instalare

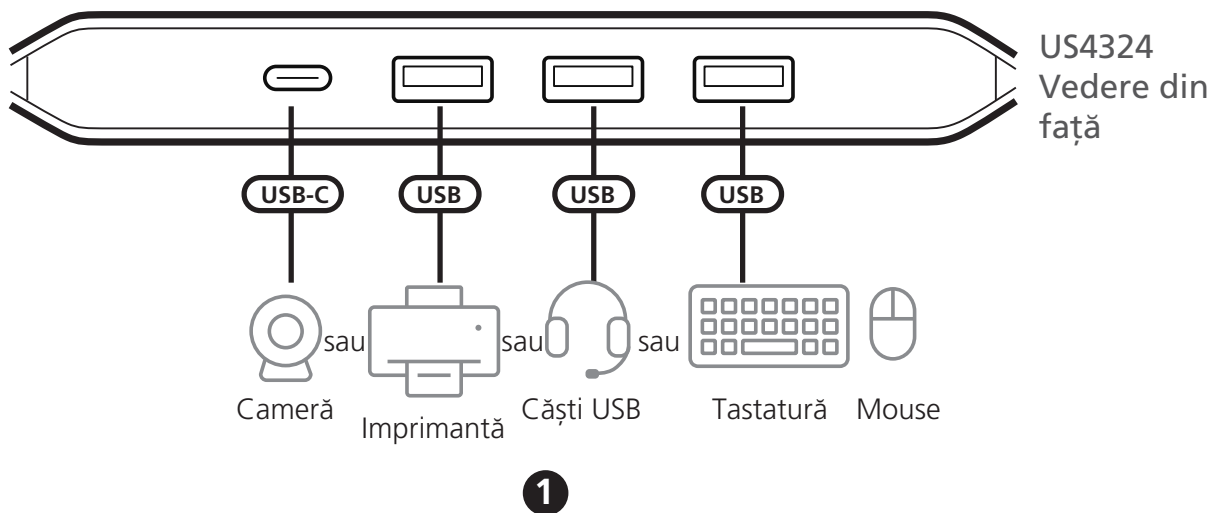
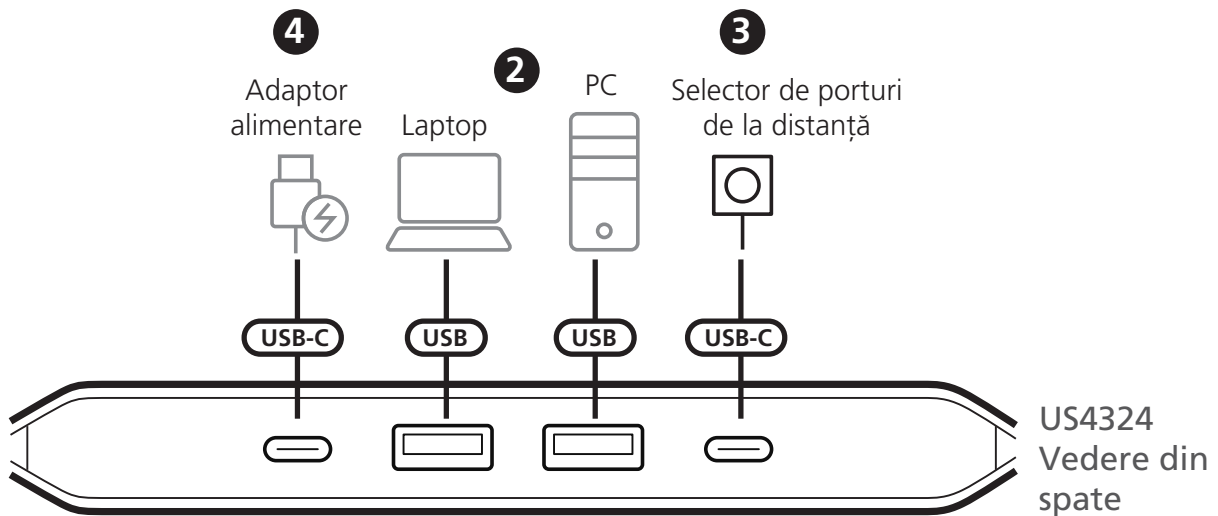

1. Conectați până la 4 periferice USB. Puteți conecta dispozitive precum mouse USB, tastatură USB, headset USB, cameră sau imprimantă la porturile periferice ale unității.
2. Conectați până la 2 dispozitive sursă USB Type-A la porturile USB Type-A ale unității (gazdă).
3. Conectați selectorul de porturi cu telecomandă livrat la mufa pentru selectorul de porturi de la distanță a unității, pentru comutarea porturilor.
4. (Opțional) Conectați un adaptor de alimentare USB (5 V, 1 A) la o sursă de curent alternativ, apoi introduceți cablul de alimentare USB în portul de intrare USB-C c.c al unității.

# Operare

## Comutarea focalizării USB

Pentru a comuta focalizarea USB între cele două dispozitive sursă conectate, puteți face una dintre următoarele:

- Apăsați butonul de selecție a portului aflat pe panoul superior al unității.
- Apăsați selectorul de porturi cu telecomandă, dacă acesta este conectat la unitate.

LED-ul gazdă pentru portul selectat se aprinde portocaliu.

# US4324 USB 3.2 Gen 1 対応 2 ポート USB 切替機

## ハードウェア概要

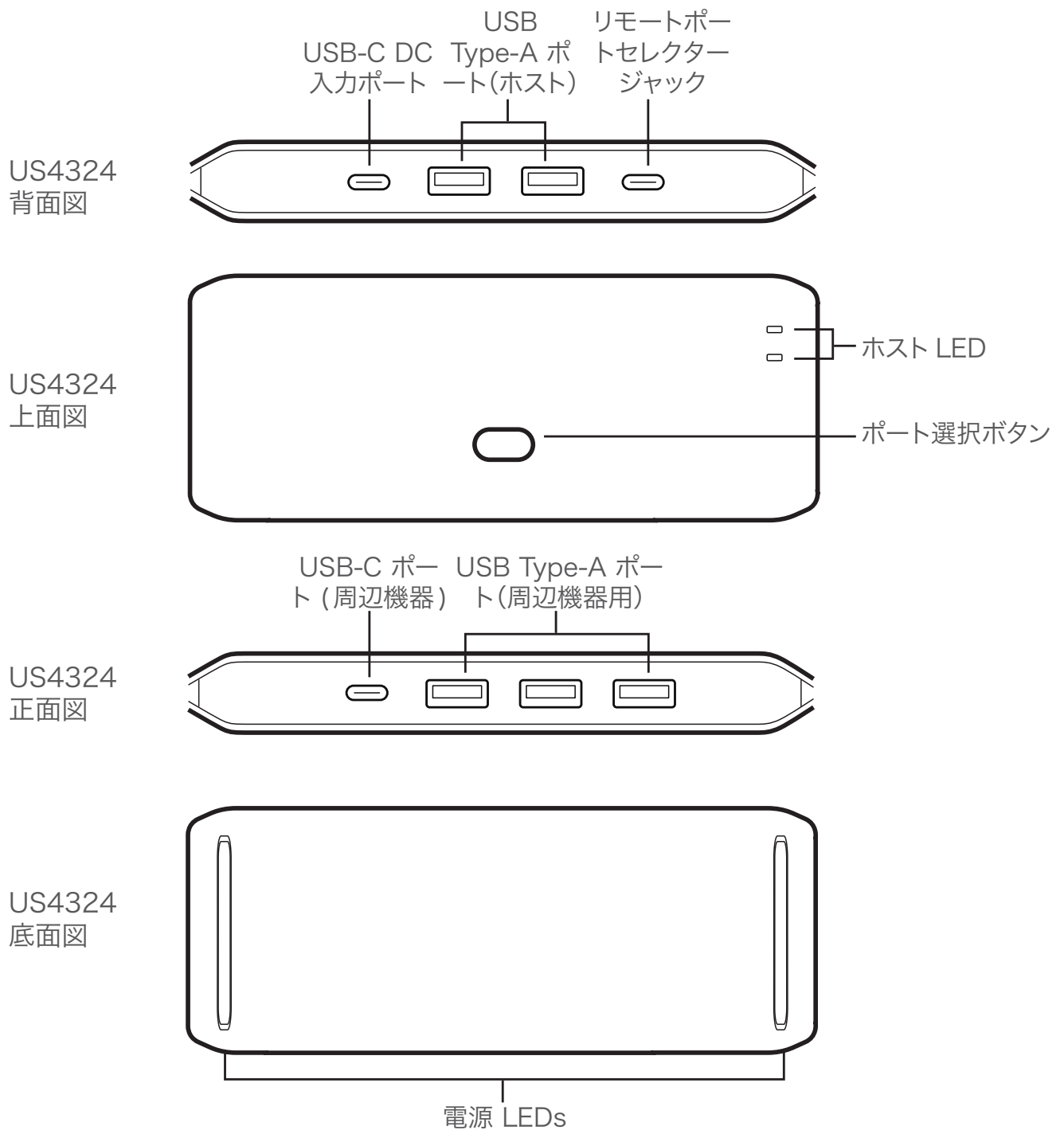

# 接続方法

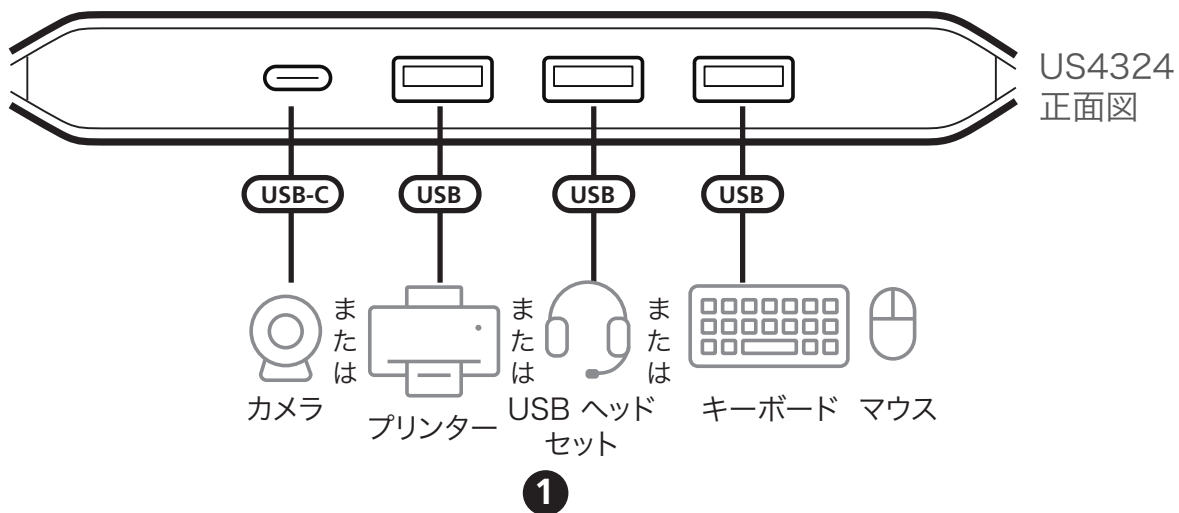
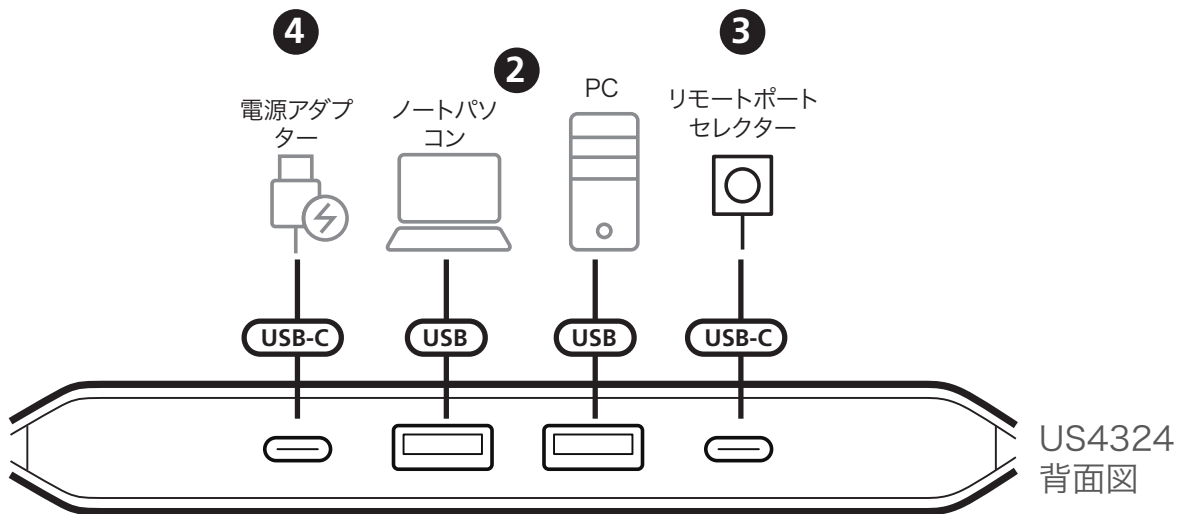

1. 最大 4 台の USB デバイスを接続します。マウス、キーボード、ヘッドセット、カメラ、プリンターなどの USB デバイスを本機の周辺機器ポートに接続します。
2. ホスト側の USB Type-A ポートに最大 2 台の PC に接続します。
3. 付属のリモートポートセレクターを、本器のポート切替用リモートポートセレクタージャックに接続します。
4. (オプション) USB 電源アダプター (5V、1A) を別途用意の上、USB 電源ケーブルを本機の USB-C DC 入力ポートに接続して給電します。

# 操作

## USB ポートの切り替え

2台のPC間でUSBデバイスを切り替えるには、いずれかの方法で操作します。

- 本機の上部パネルにあるポート選択ボタンを押します。
- リモートポートセレクターが本機に接続している場合は、ポートセレクター側のボタンを押す。

選択されたホストLEDがオレンジ色に点灯します。

# US4324 2 x 4 USB 3.2 Gen 1 공유 스위치

## 하드웨어 개요

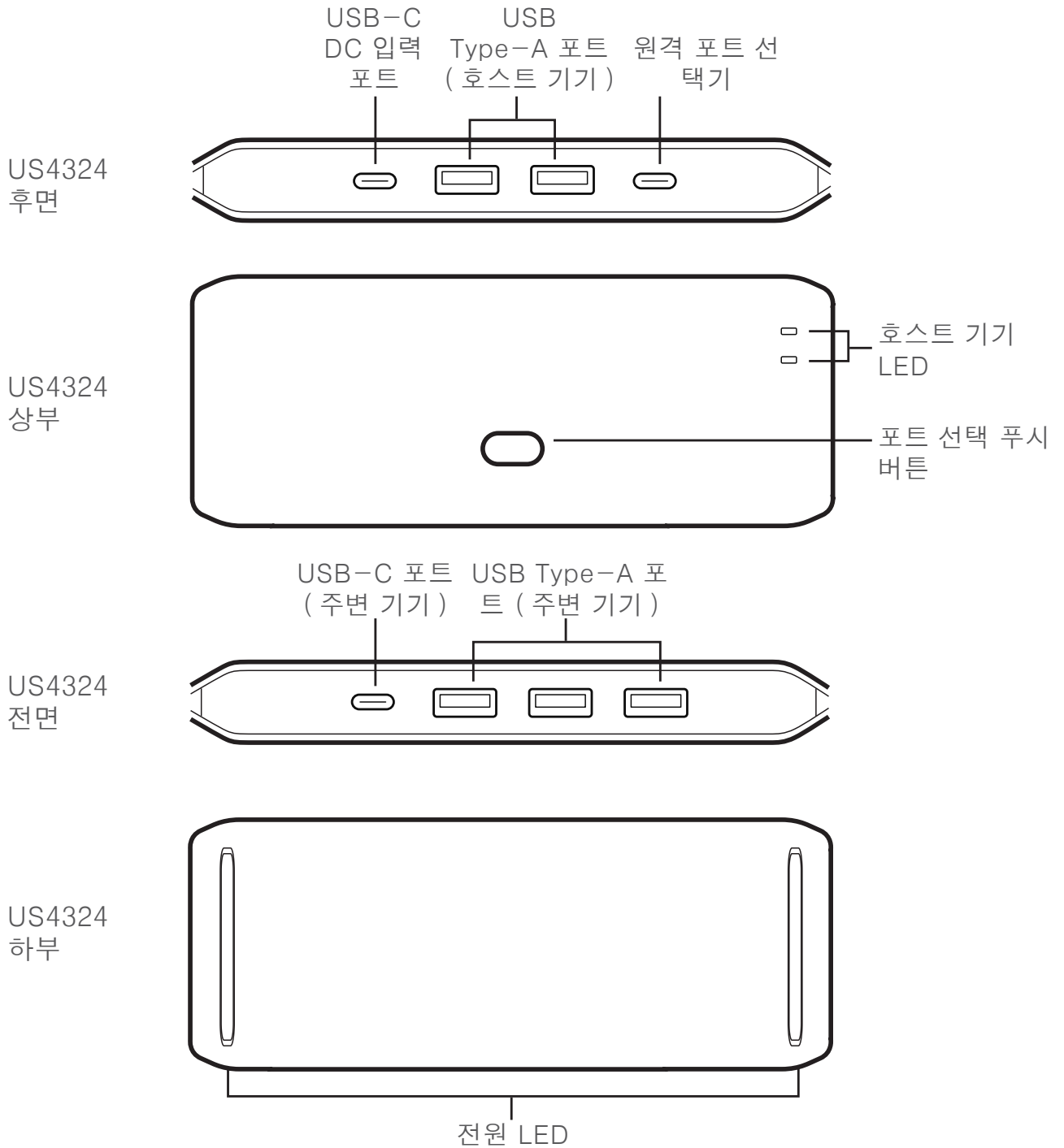

# 하드웨어 설치

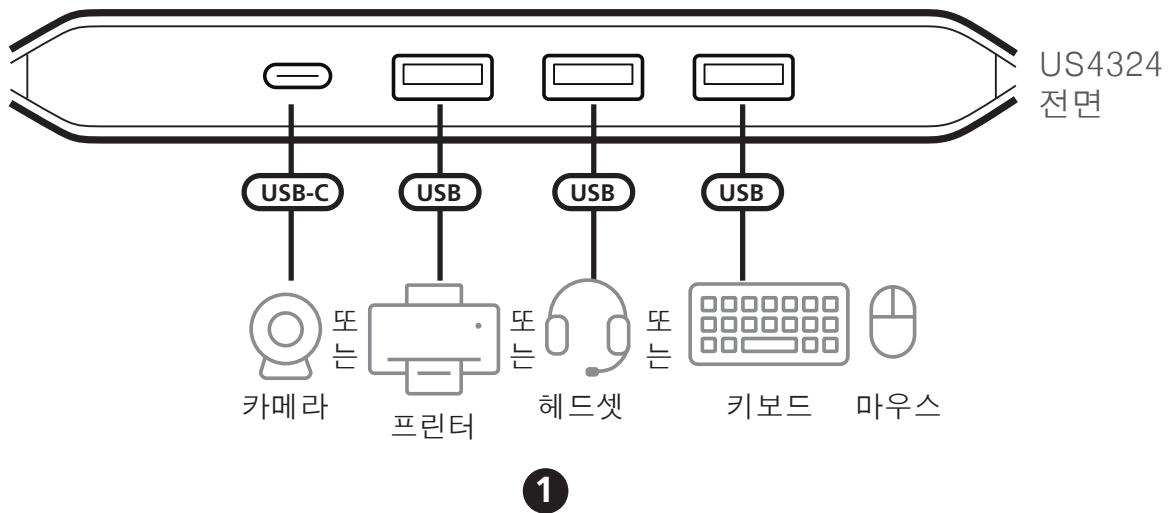
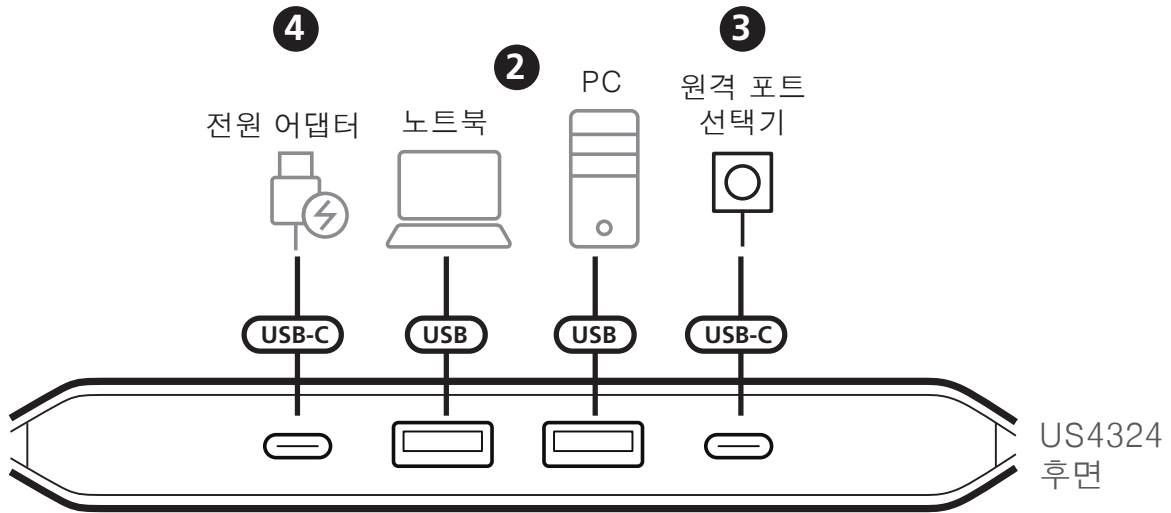

1. 최대 4개의 USB 주변기기를 연결합니다. 키보드, 마우스, 헤드셋, 카메라, 프린터 등과 같은 USB 장치를 주변기기 포트에 연결합니다.
2. 최대 2개의 USB Type-A 소스 장치를 호스트 기기 포트에 연결합니다.
3. 포트 전환을 위해 원격 포트 선택기를 연결합니다.
4. (선택) USB 전원 어댑터(5V, 1A)를 AC 전원에 연결한 다음 USB 전원 케이블을 장치의 USB-C DC 입력 포트에 연결합니다.

## 동작

### USB 포커스 전환

하기 방법을 통해 USB 포커스를 전환할 수 있습니다.

- 제품에 내장되어 있는 포트 선택 푸시버튼을 눌러 USB 포커스를 전환 합니다.
- 연결된 원격 포트 선택기를 눌러 USB 포커스를 전환합니다.  
선택된 호스트 포트에 주황색 LED 등이 켜집니다.

# US4324 2 x 4 USB 3.2 Gen 1 分享切换器

## 硬件概览

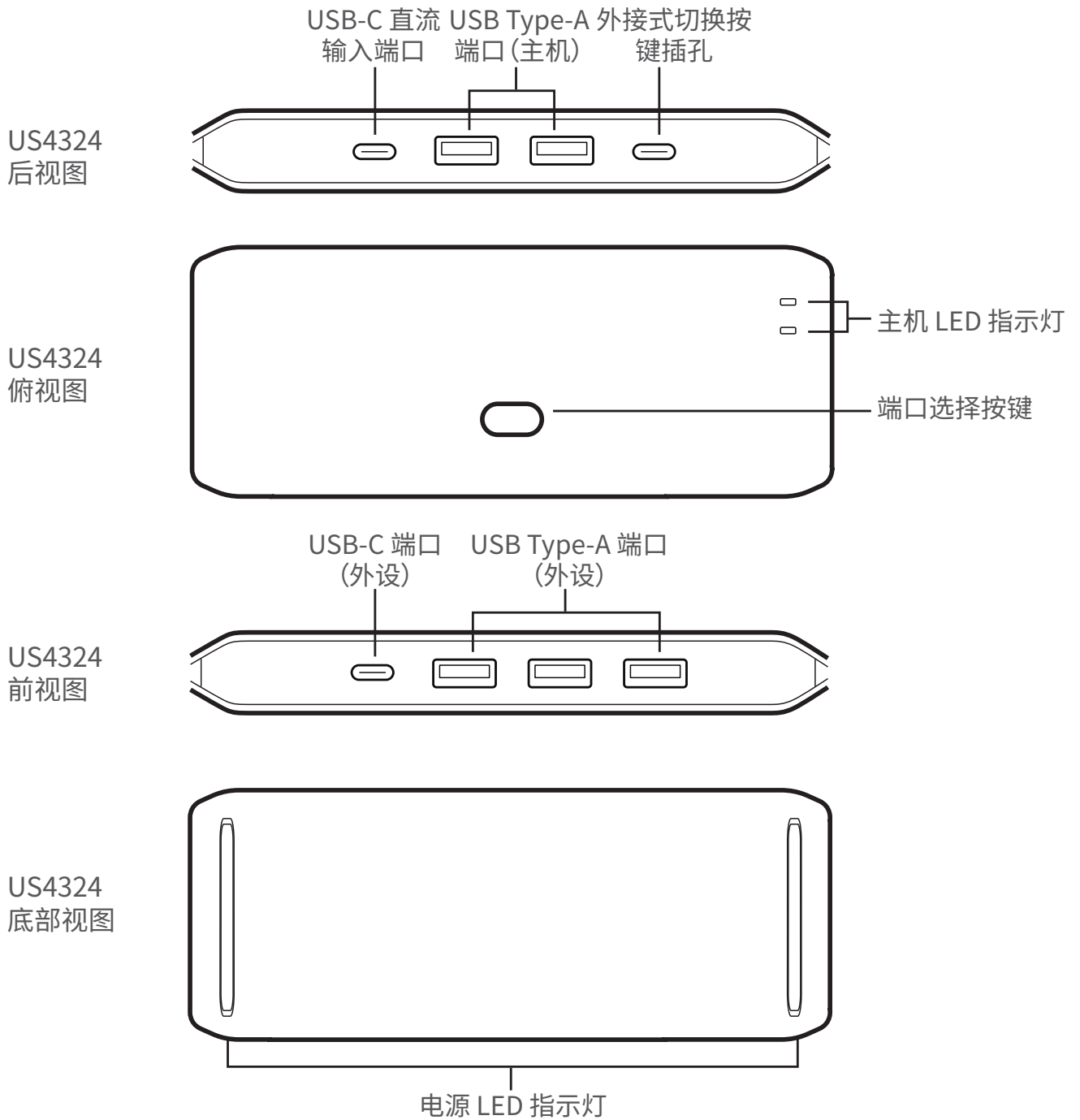

# 安装

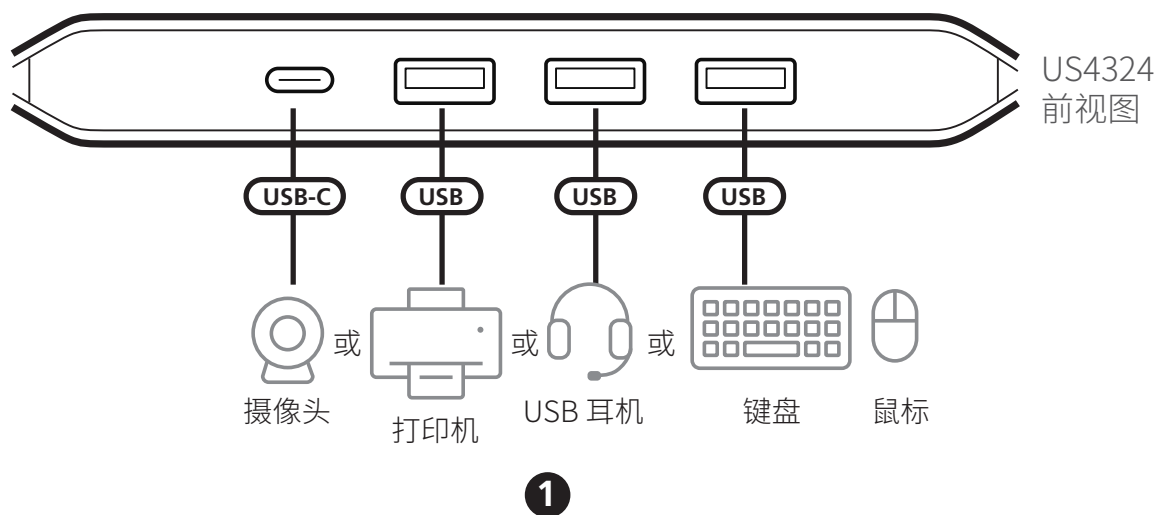
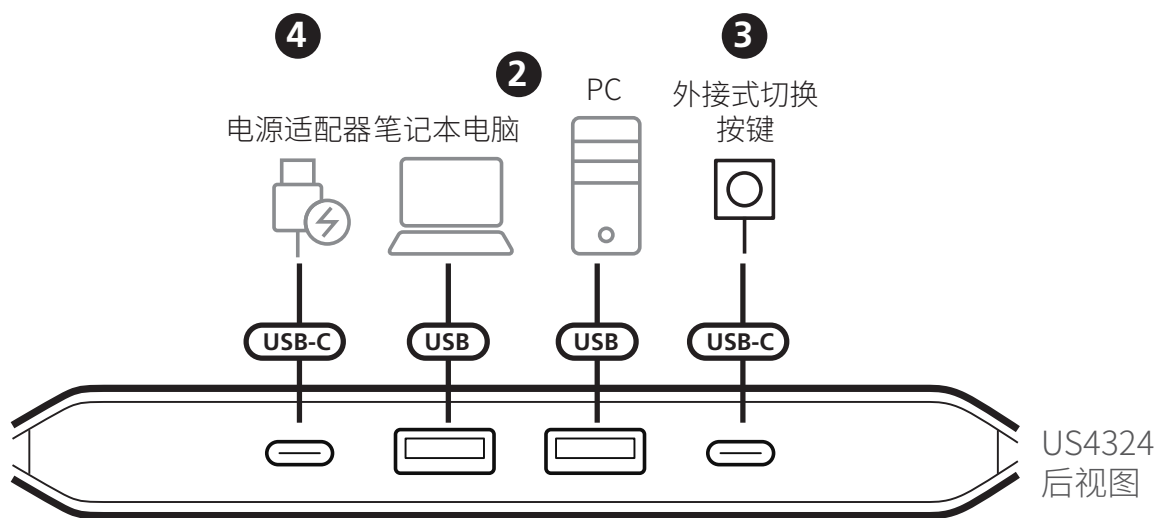

1. 连接 USB 外设 (最多 4 个)。可将 USB 鼠标、USB 键盘、USB 耳机、摄像头或打印机等设备连接本设备的外设端口。
2. 将最多 2 个 USB Type-A 信号源设备连接到本设备的 USB Type-A 端口 (主机)。
3. 将随附的外接式切换按钮连接至设备的外接式切换按钮插孔以进行端口切换。
4. (可选) 将 USB 电源适配器 (5V, 1A) 连接交流电源, 然后将 USB 电源线插头插入本设备的 USB-C 直流输入端口。

## 操作

### 切换 USB 接口设备

如需在所连的两台信号源设备之间切换 USB 接口设备,可执行以下任一操作:

- 按下设备顶部面板上的**端口选择按钮**。
- 按下**外接式切换按钮**。

所选端口的主机 LED 指示灯亮橙灯。

# US4324 2 x 4 USB 3.2 Gen 1 週邊分享切換器

## 硬體檢視

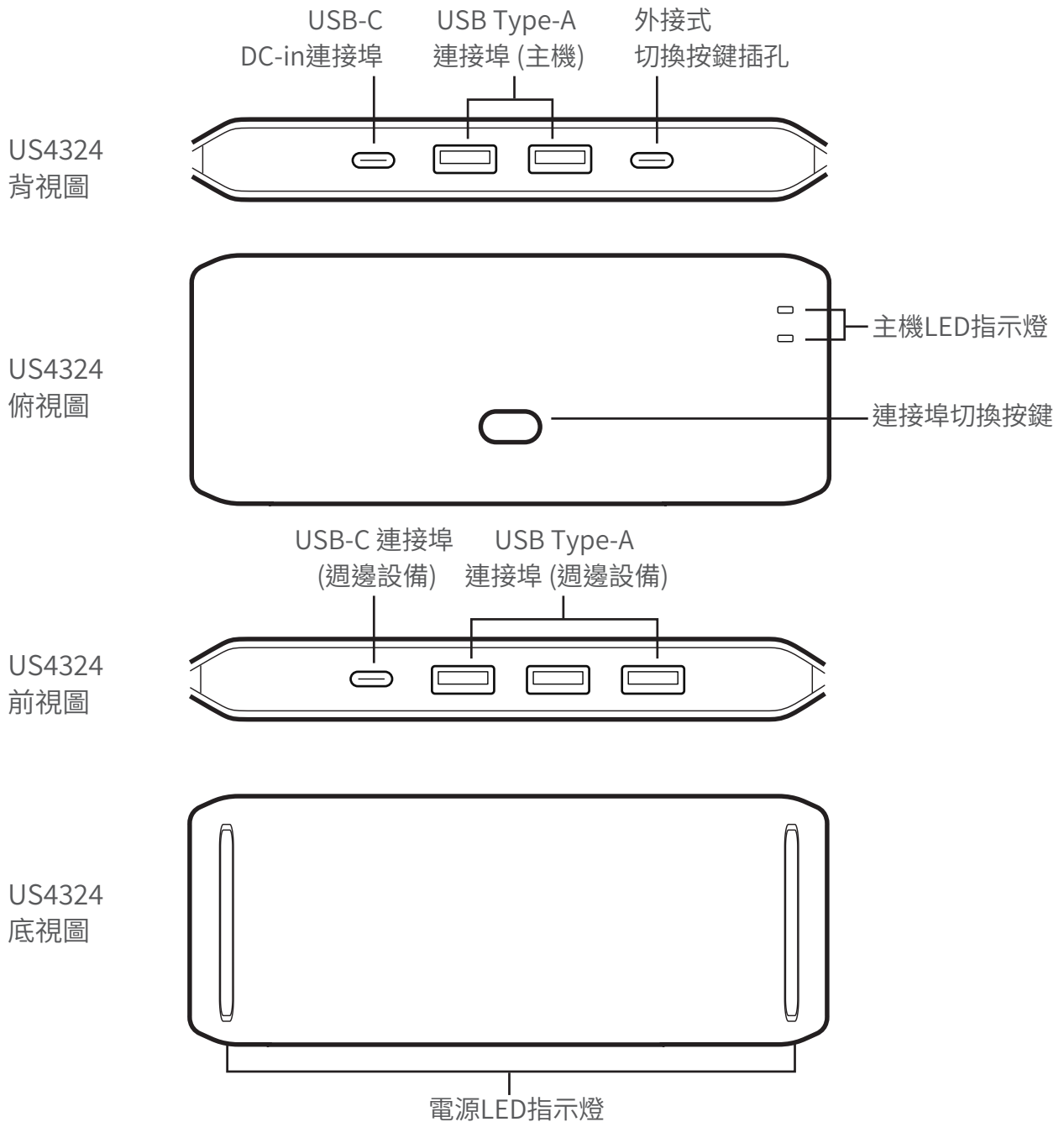

# 安裝

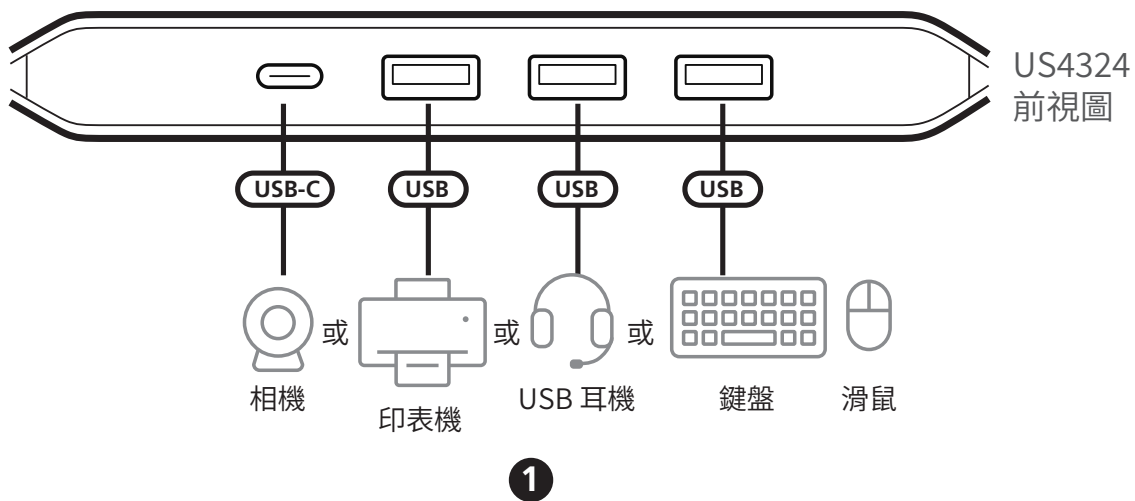
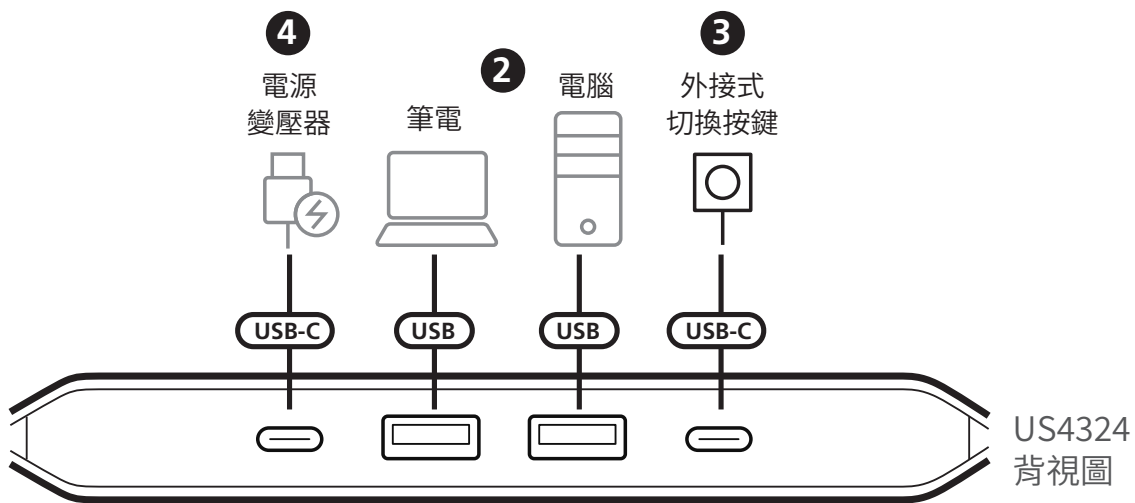

1. 連接最多 4 個 USB 週邊設備。您可以將 USB 滑鼠、USB 鍵盤、USB 耳機、相機或印表機等設備連接到本產品的連接埠。
2. 將最多 2 個 USB Type-A 來源裝置連接至本產品的 USB Type-A 連接埠(主機)。
3. 將隨附的外接式切換按鍵接至本產品的外接式切換按鍵插孔。
4. (選擇性步驟) 將 USB 電源變壓器 (5V, 1A) 連接到交流電源，然後將 USB 電源線插入本產品的 USB-C DC-in 連接埠。

## 操作

### 切換當前控制 USB 週邊設備的電腦

可使用下述兩種方式切換當前控制 USB 週邊設備的電腦：

- 按位於本產品頂部面板的**連接埠切換按鍵**。
- 按**外接式切換按鍵**。

所選的主機 LED 指示燈將亮起橘色。