



essentials

2-Port True 4K HDMI Splitter Quick Start Guide

VS4812

Package Contents

1 VS4812 2-Port True 4K HDMI Splitter

1 USB power cable (Type-C to Type-A)

Contents

English	4
Français	7
Deutsch	10
Español	13
Italiano	16
Русский	19
Українська	22
Português	25
Türkçe	28
Polski	31
Română	34
日本語	37
한국어	40
简体中文	43
繁體中文	46

Scan for more information

Product Page



Support and Documentation Notice

All information, documentation, firmware, software utilities, and specifications contained in this package are subject to change without prior notification by the manufacturer.

To reduce the environmental impact of our products, ATEN documentation and software can be found online at :

<http://www.aten.com/download/>

Technical Support

www.aten.com/support



The terms HDMI, HDMI High-Definition Multimedia Interface, HDMI trade dress and the HDMI Logos are trademarks or registered trademarks of HDMI Licensing Administrator, Inc.

© Copyright 2025 ATEN® International Co. Ltd.

ATEN and the ATEN logo are registered trademarks of ATEN International Co., Ltd.

All rights reserved. All other trademarks are the property of their respective owners.

Released: 12/2025

VS4812 2-Port True 4K HDMI Splitter

Hardware Overview

VS4812
Rear View

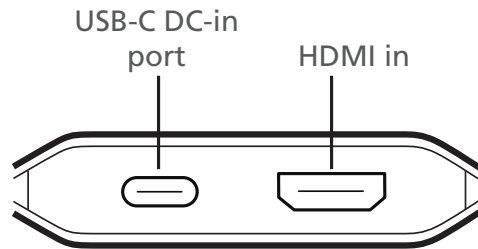

VS4812
Top View

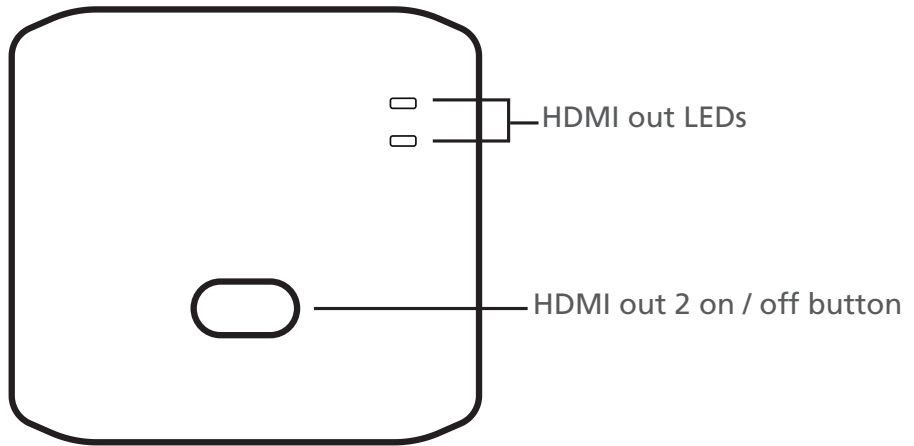

VS4812
Front View

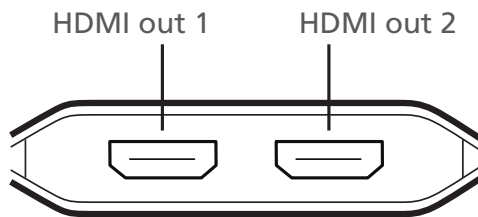

VS4812
Bottom View

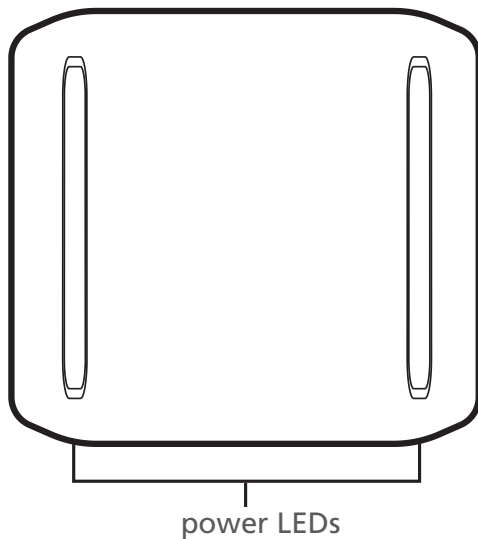

Installation

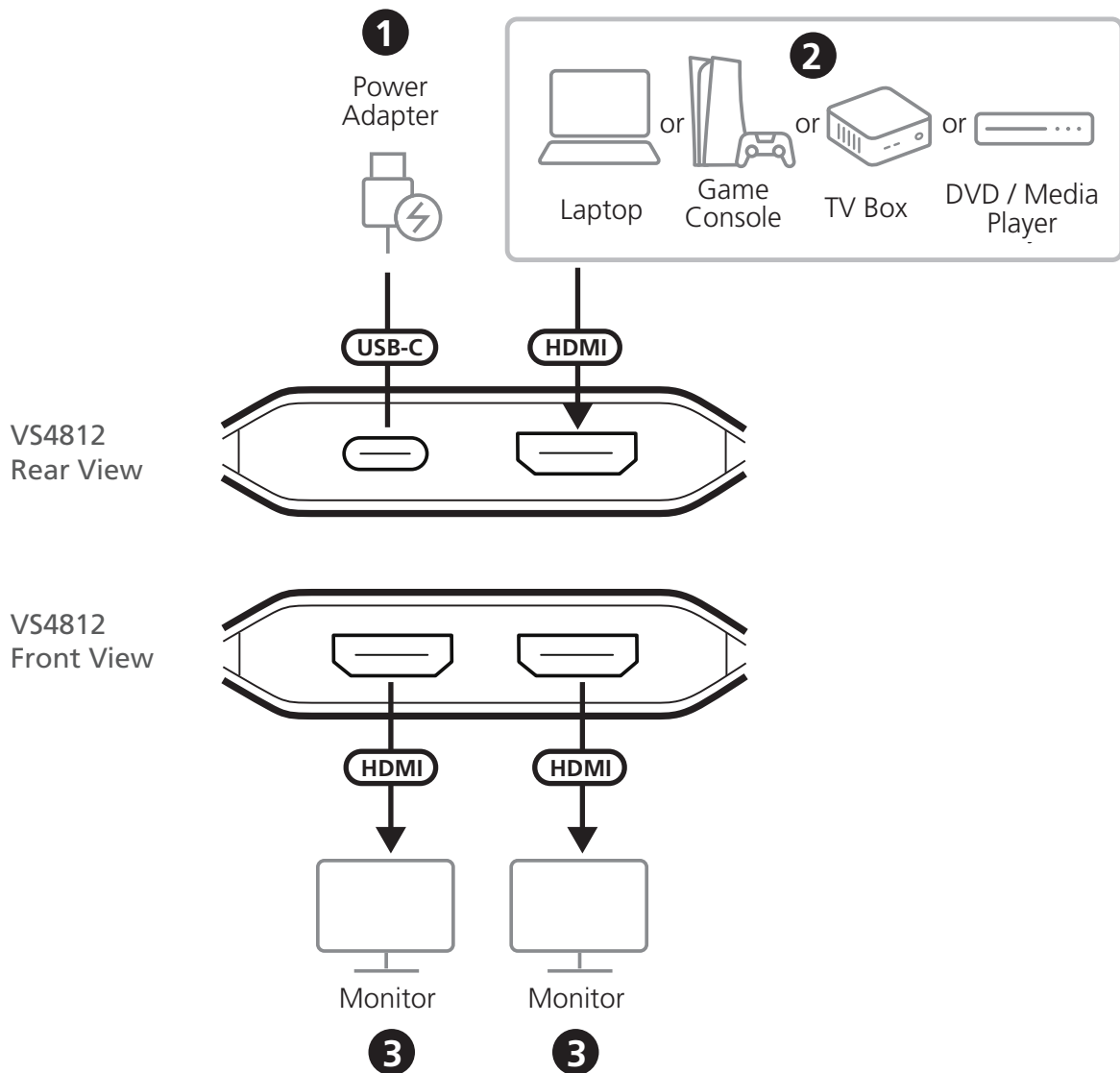

Considerations

- One USB power cable is included in the package, the HDMI cable and the power adapter are not.
- This HDMI Splitter does not support ARC/eARC.
- It is recommended to connect this HDMI Splitter to a power source while in use.

Connecting the Device

1. Connect a USB power adapter (5V, 1A) into an AC power source, and then plug the USB power cable into the unit's USB-C DC-in port. Now the unit is powered on.

2. Connect a video source such as a laptop, game console, DVD / media player, or a TV box to the unit's HDMI input port.
3. Connect up to 2 HDMI-enabled monitors to the unit's HDMI output ports.
4. Power on the connected video source and monitors.

Operation

Turning the HDMI Out 2 On / Off

Press the **HDMI out 2 on / off button** to turn the HDMI out 2 on and off.

Supported HDMI Cable Length & Resolutions

Resolution	Input Length	Output Length	AWG
4K@60Hz	≤ 3m/9.9ft	≤ 3m/9.9ft	28AWG
4K@30Hz	≤ 5m/16.4ft	≤ 5m/16.4ft	28AWG
1080p@60Hz	≤ 10m/32.8ft	≤ 10m/32.8ft	28AWG

Répartiteur HDMI True 4K à 2 ports VS4812

Description de l'appareil

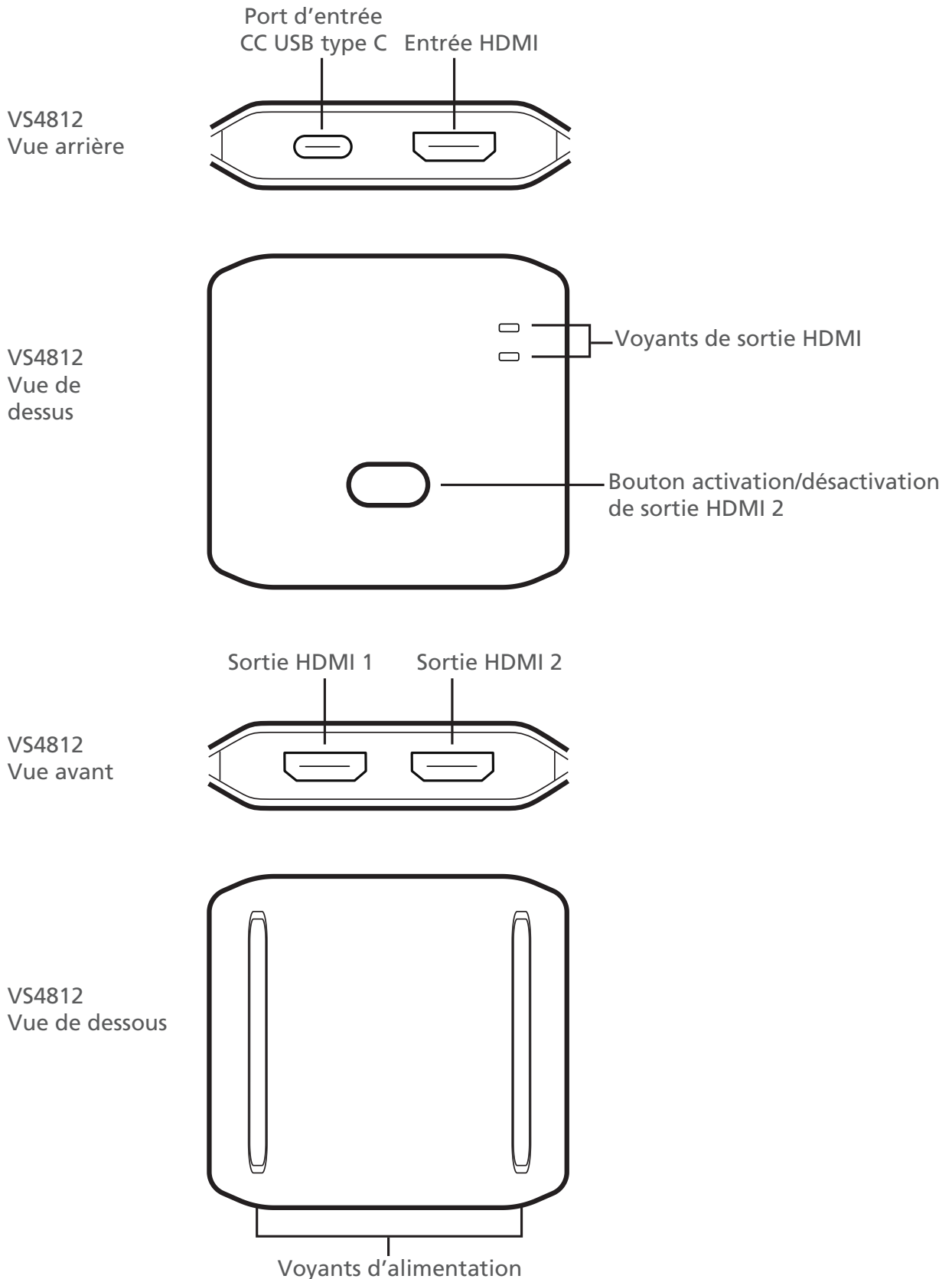

Installation

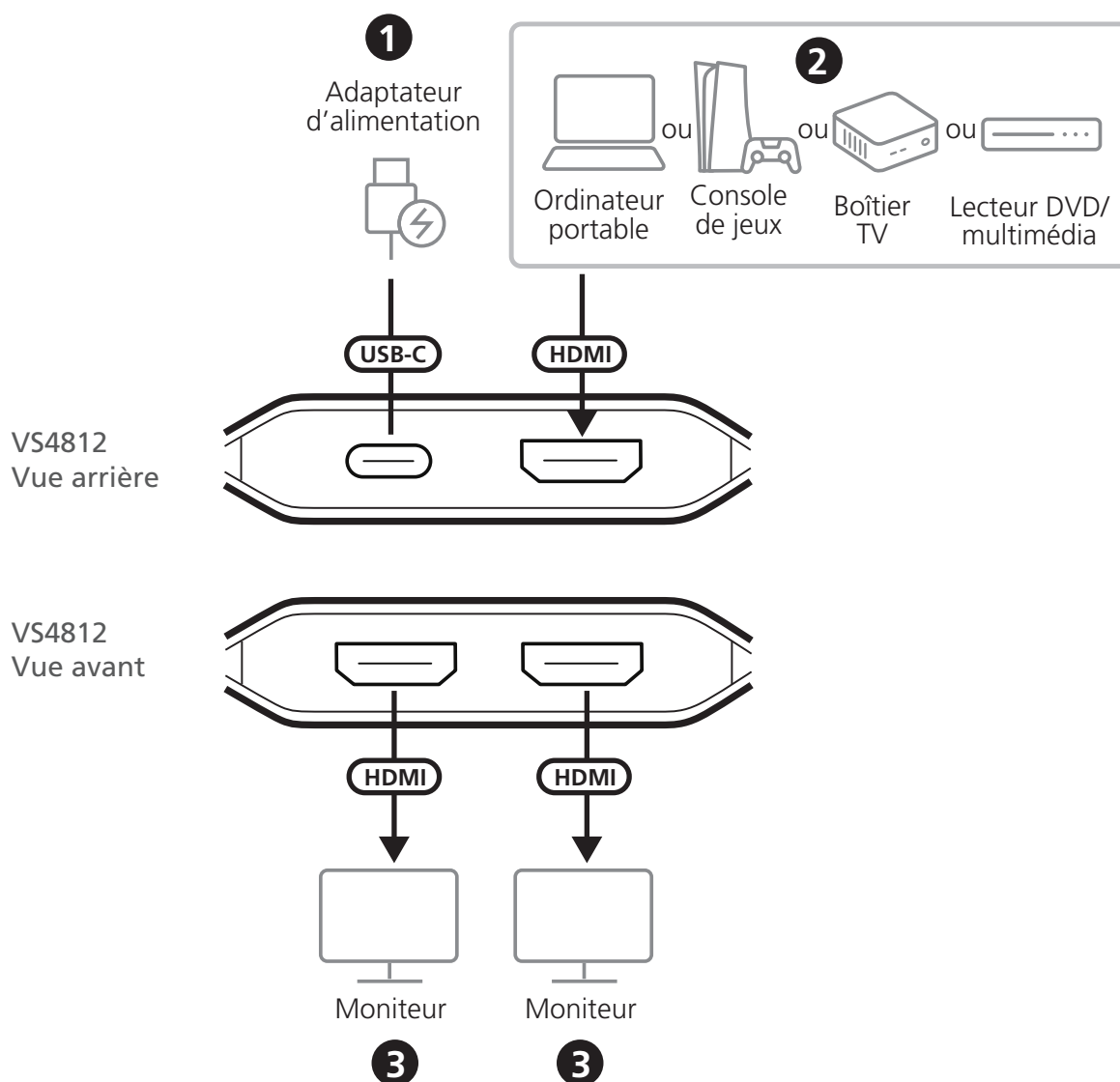

Remarques

- Un câble d'alimentation USB est inclus dans l'emballage, mais le câble HDMI et l'adaptateur d'alimentation ne sont pas fournis.
- Technologies ARC/eARC non prises en charge.
- Il est recommandé de brancher ce répartiteur HDMI à une source d'alimentation pendant son utilisation.

Branchement de l'appareil

1. Branchez un adaptateur d'alimentation USB (5 V, 1 A) à une source d'alimentation CA, puis branchez le câble d'alimentation USB au port d'entrée CC USB type C de l'appareil. L'appareil est désormais sous tension.

2. Branchez une source vidéo telle qu'un ordinateur portable, une console de jeux, un lecteur DVD/multimédia ou un boîtier TV au port d'entrée HDMI de l'appareil.
3. Branchez jusqu'à 2 moniteurs compatibles HDMI aux ports de sortie HDMI de l'appareil.
4. Allumez la source vidéo et les moniteurs raccordés.

Fonctionnement

Activation/désactivation de la sortie HDMI 2

Appuyez sur le **bouton d'activation/désactivation de la sortie HDMI 2** pour activer ou désactiver la sortie HDMI 2.

Longueur de câble HDMI et résolutions prises en charge

Résolution	Longueur d'entrée	Longueur de sortie	AWG
4K@60Hz	≤ 3m/9.9ft	≤ 3m/9.9ft	28AWG
4K@30Hz	≤ 5m/16.4ft	≤ 5m/16.4ft	28AWG
1080p@60Hz	≤ 10m/32.8ft	≤ 10m/32.8ft	28AWG

VS4812 2-Port-True-4K-HDMI-Splitter

Hardware-Übersicht

VS4812
Rückansicht

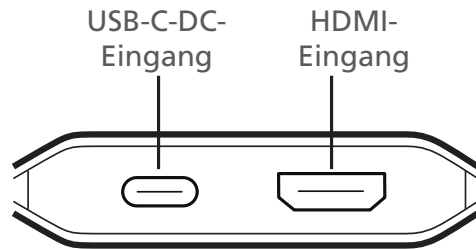

VS4812
Ansicht von oben

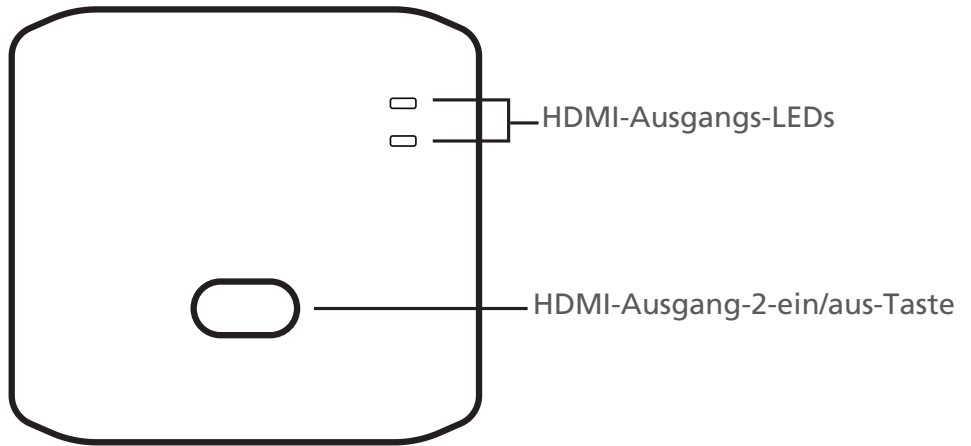

VS4812
Vorderansicht

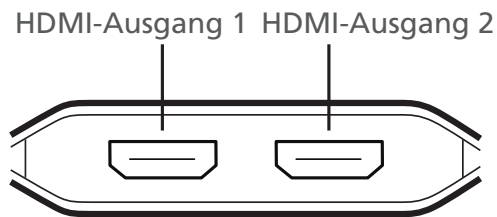

VS4812
Unteransicht

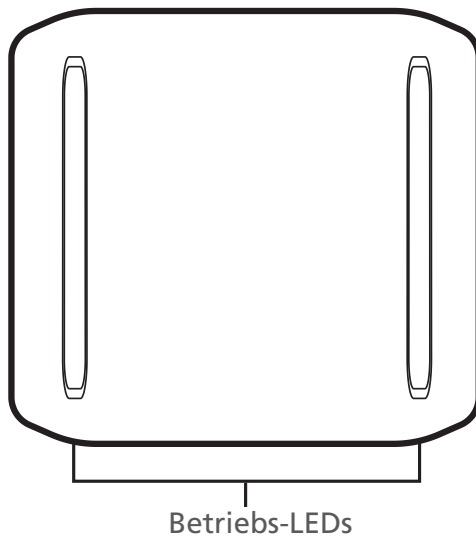

Installation

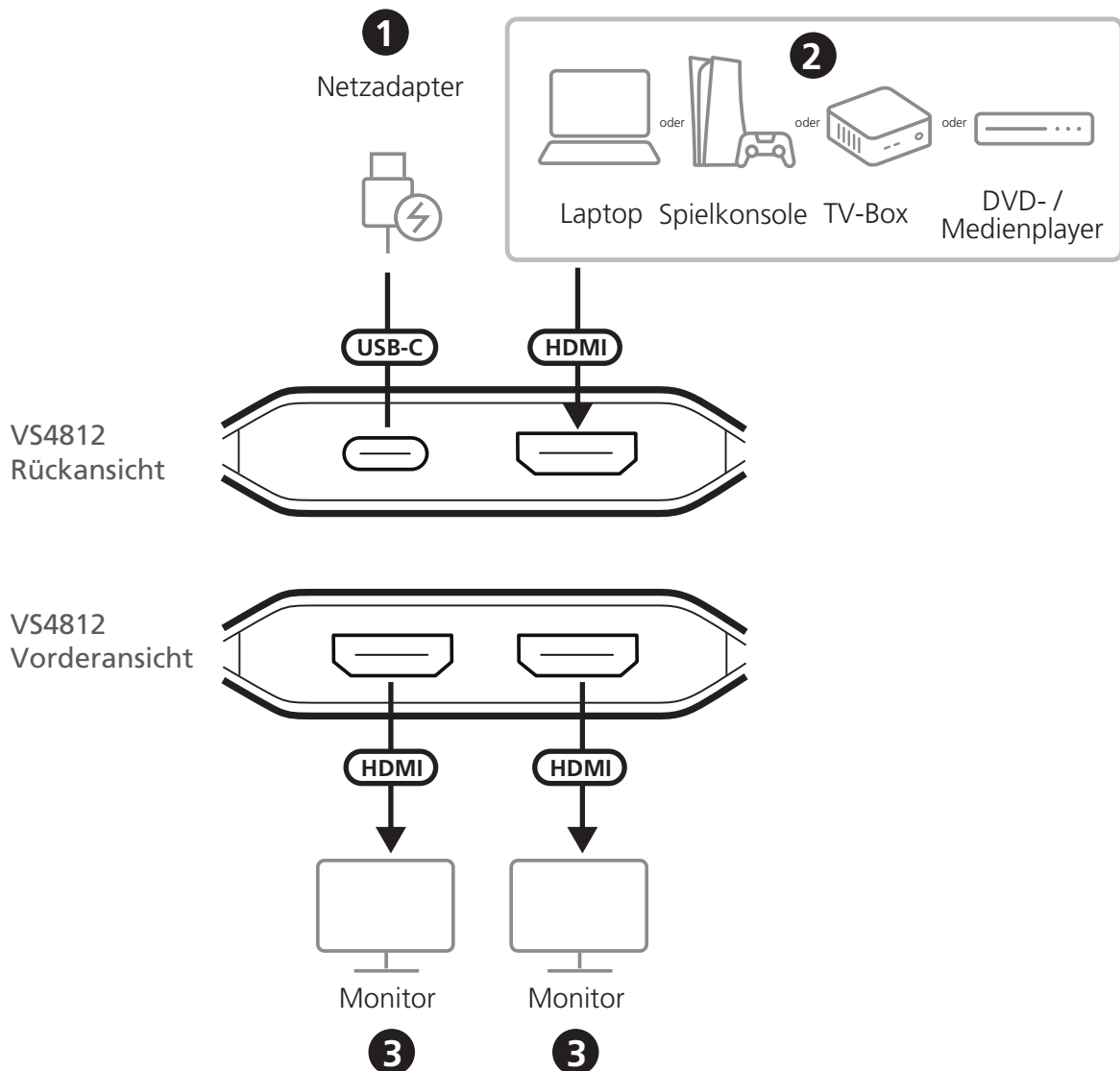

Überlegungen

- Im Lieferumfang ist ein USB-Stromkabel enthalten, HDMI-Kabel und Netzadapter sind nicht enthalten.
- Dieser HDMI-Splitter unterstützt nicht ARC/eARC.
- Sie sollten diesen HDMI-Splitter während der Benutzung an eine Stromquelle anschließen.

Anschließen des Geräts

1. Schließen Sie einen USB-Netzadapter (5 V, 1 A) an eine Netzquelle an und stecken Sie dann das USB-Stromkabel in den USB-C-DC-Eingang des Gerätes. Nun ist das Gerät eingeschaltet.

2. Schließen Sie eine Videoquelle, wie einen Laptop, eine Spielkonsole, einen DVD- / Medienplayer oder eine TV-Box, an den HDMI-Eingang des Gerätes an.
3. Schließen Sie bis zu 2 HDMI-fähige Monitore an die HDMI-Ausgänge des Geräts an.
4. Schalten Sie die verbundene Videoquelle und Monitore ein.

Bedienung

HDMI-Ausgang 2 ein-/ausschalten

Drücken Sie zum Ein- und Ausschalten von HDMI-Ausgang 2 die **HDMI-Ausgang-2-ein/aus-Taste**.

Unterstützte HDMI-Kabellänge und Auflösungen

Auflösung	Eingangslänge	Ausgangslänge	AWG
4K@60Hz	≤ 3m/9.9ft	≤ 3m/9.9ft	28AWG
4K@30Hz	≤ 5m/16.4ft	≤ 5m/16.4ft	28AWG
1080p@60Hz	≤ 10m/32.8ft	≤ 10m/32.8ft	28AWG

Distribuidor HDMI True 4K de 2 puertos VS4812

Reseña del hardware

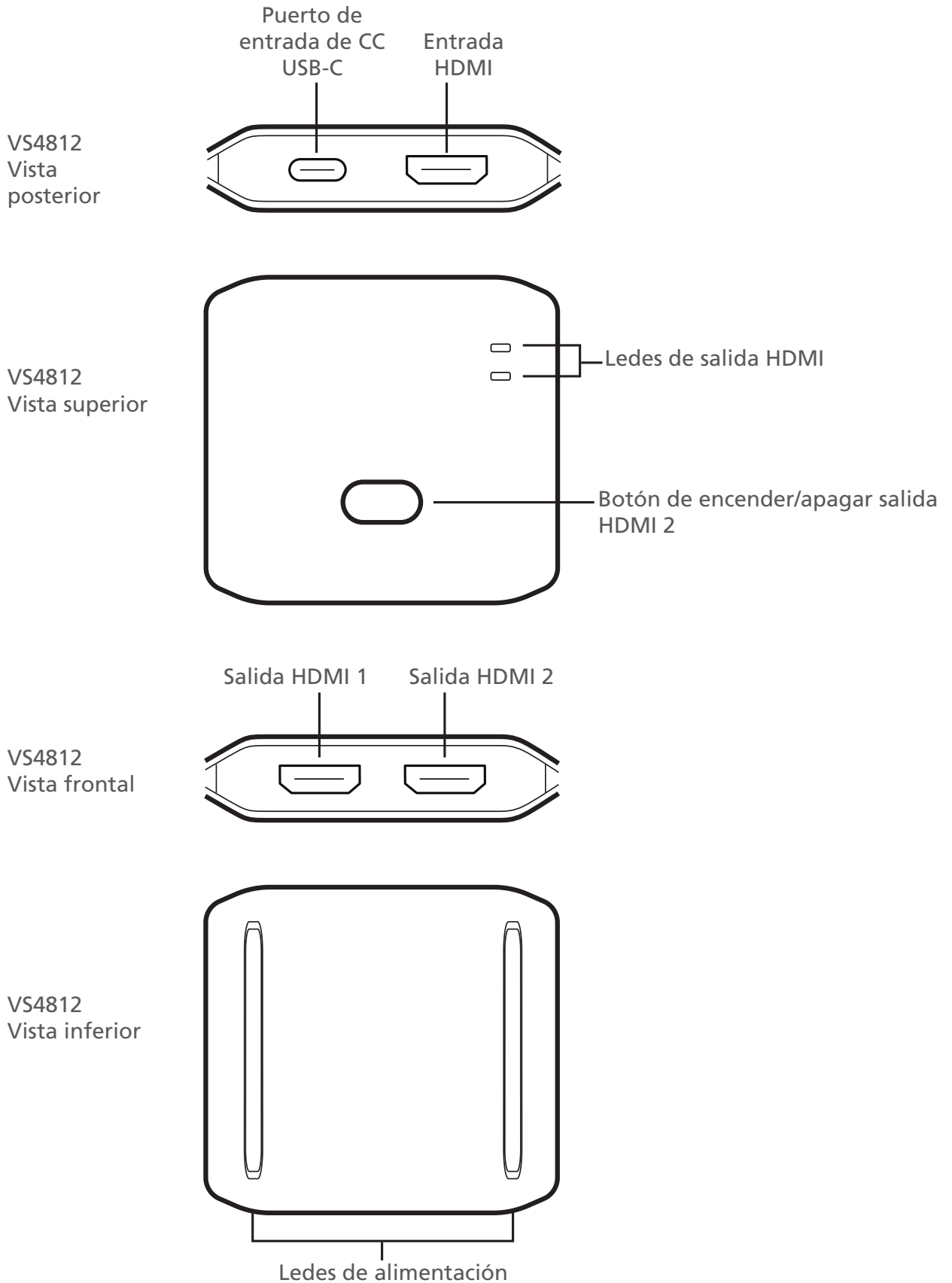

Instalación

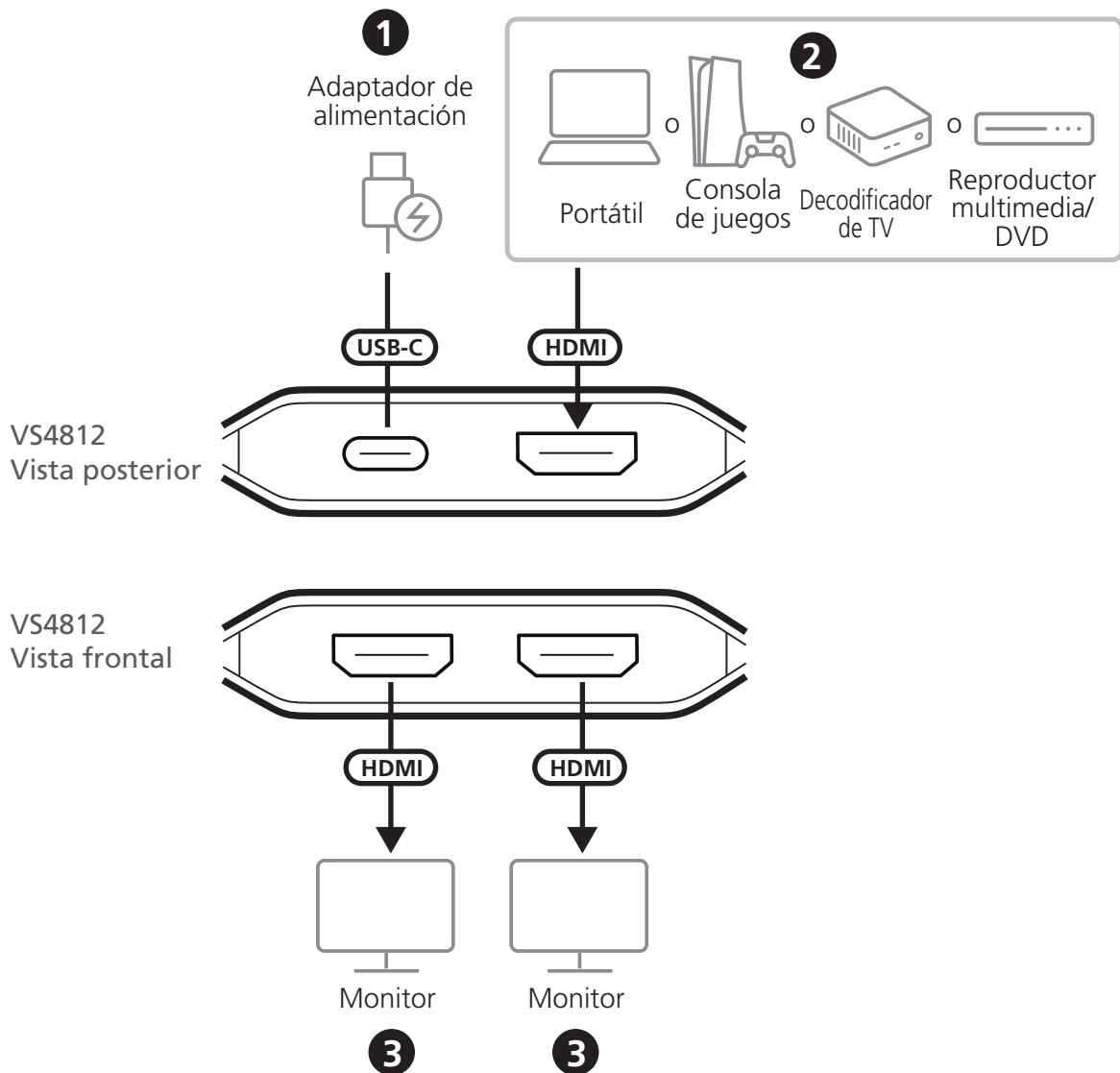

Consideraciones

- En el paquete se incluye un cable de potencia USB, pero no el cable HDMI ni el adaptador de alimentación.
- Este distribuidor HDMI no admite ARC/eARC.
- Se recomienda conectar este distribuidor HDMI a una fuente de alimentación mientras está en funcionamiento.

Conexión del dispositivo

1. Conecte un adaptador de alimentación USB (5 V, 1 A) a una fuente de alimentación CA y, a continuación, conecte el cable de alimentación USB al puerto de entrada de CC USB-C de la unidad. Ahora la unidad está encendida.

2. Conecte una fuente de vídeo, como un portátil, una consola de juegos, un reproductor multimedia/DVD o un decodificador de TV al puerto de entrada HDMI de la unidad.
3. Conecte hasta 2 monitores habilitados para HDMI a los puertos HDMI de salida.
4. Encienda la fuente de vídeo y los monitores conectados.

Funcionamiento

Cómo encender/apagar la salida HDMI 2

Presione el **botón de encender/apagar salida HDMI 2** para encender y apagar la salida HDMI 2.

Resoluciones y longitud del cable HDMI compatibles

Resolución	Longitud de entrada	Longitud de salida	AWG
4K@60Hz	≤ 3m/9.9ft	≤ 3m/9.9ft	28AWG
4K@30Hz	≤ 5m/16.4ft	≤ 5m/16.4ft	28AWG
1080p@60Hz	≤ 10m/32.8ft	≤ 10m/32.8ft	28AWG

Splitter HDMI True 4K a 2 porte VS4812

Panoramica hardware

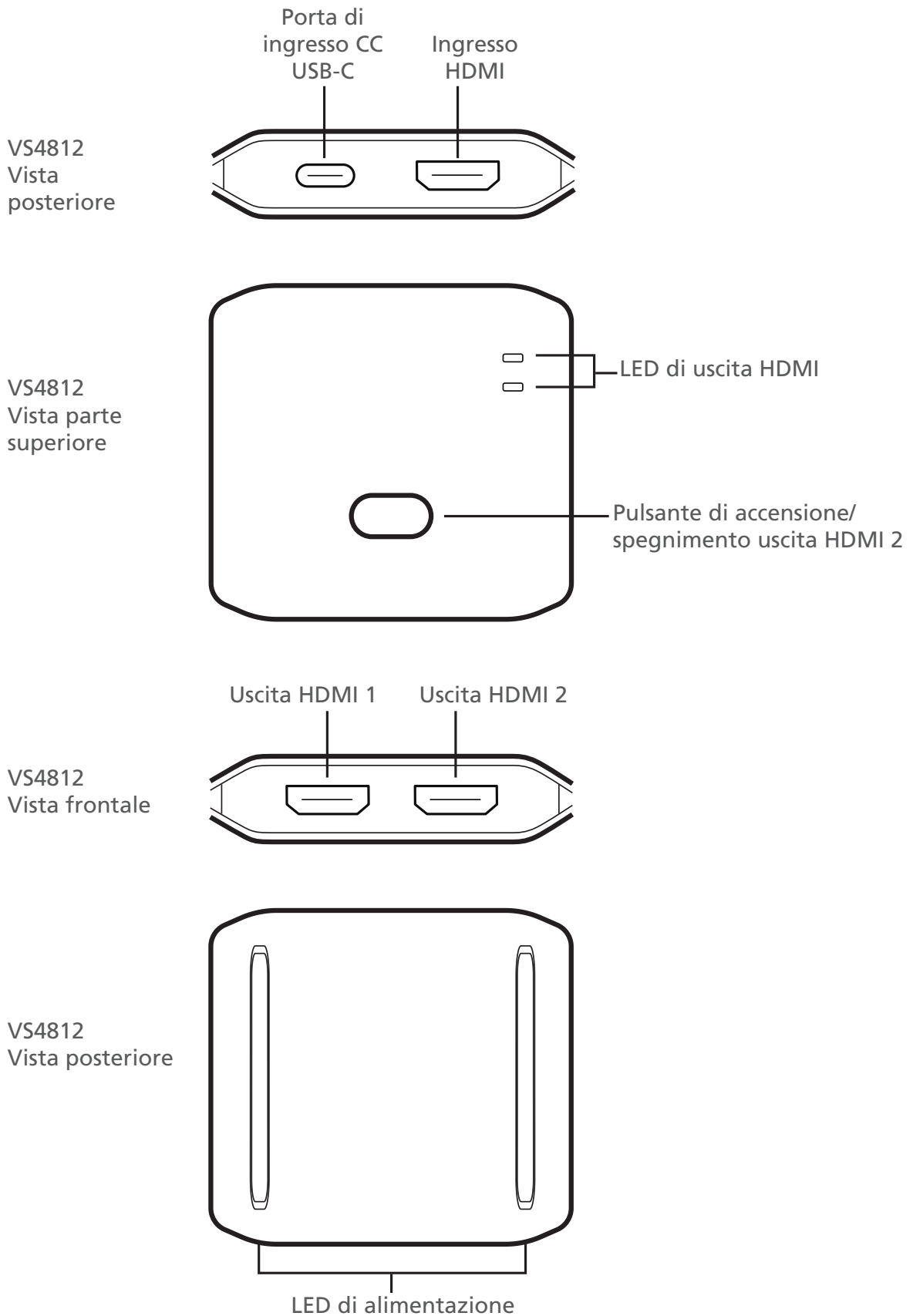

Installazione

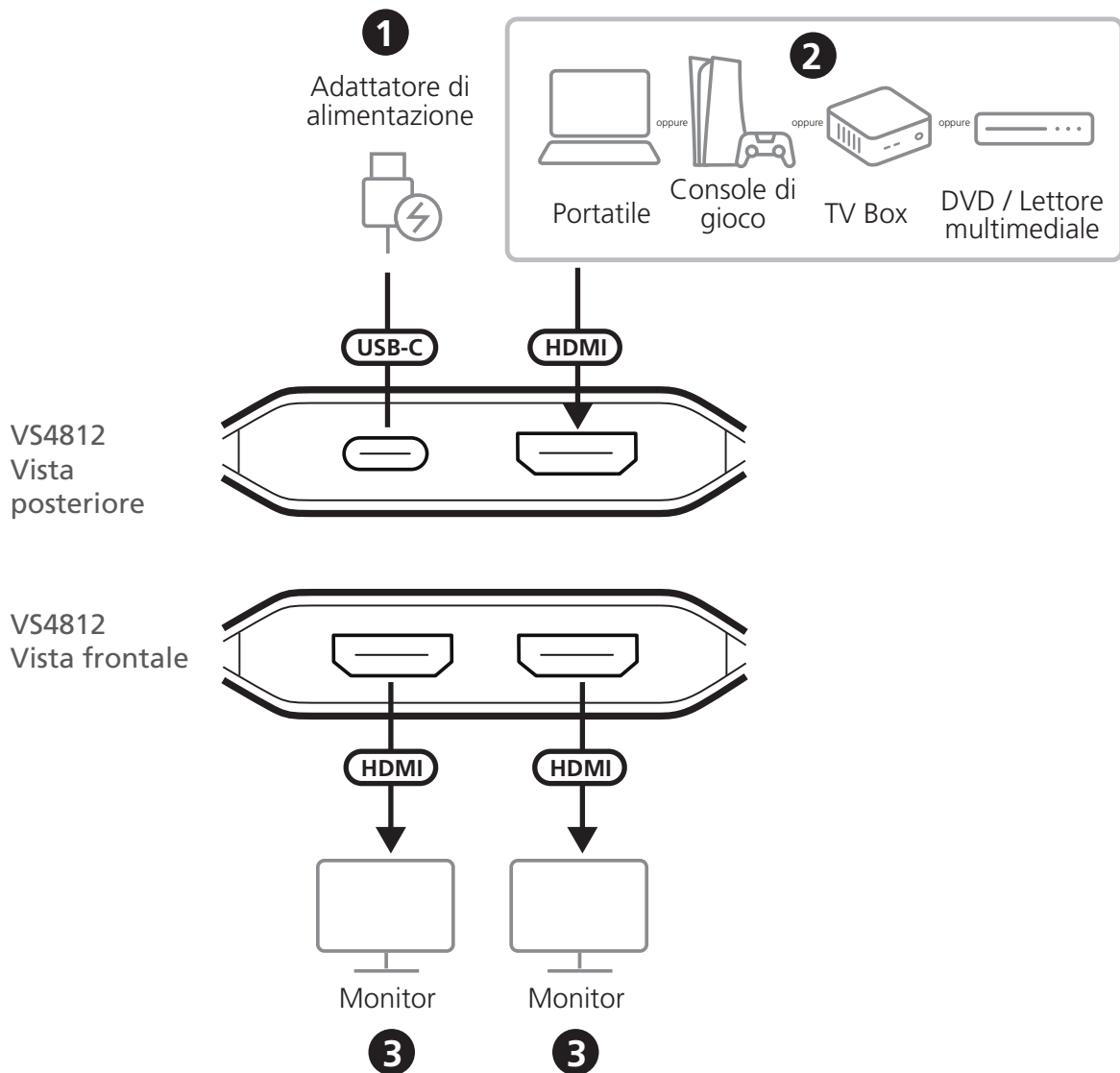

Considerazioni

- Nella confezione è incluso un cavo di alimentazione USB, mentre il cavo HDMI e l'adattatore di alimentazione non sono inclusi.
- Questo splitter HDMI non supporta ARC/eARC.
- Si consiglia di collegare questo splitter HDMI a una fonte di alimentazione durante l'uso.

Collegamento del dispositivo

1. Collegare un adattatore di alimentazione USB (5 V, 1 A) a una fonte di alimentazione CA, quindi inserire il cavo di alimentazione USB nella porta di ingresso CC USB-C dell'unità. A questo punto l'unità è alimentata.

2. Collegare una sorgente video, come un portatile, una console di gioco, un lettore DVD/multimediale o un TV box, alla porta di ingresso HDMI dell'unità.
3. Collegare fino a 2 monitor HDMI alle porte di uscita HDMI dell'unità.
4. Accendere la sorgente video e i monitor collegati.

Funzionamento

Attivazione/disattivazione dell'uscita HDMI 2

Premere il **pulsante di attivazione/disattivazione dell'uscita HDMI 2** per attivare e disattivare l'uscita HDMI 2.

Lunghezza cavi e risoluzioni HDMI supportate

Risoluzione	Lunghezza cavo di ingresso	Lunghezza cavo di uscita	AWG
4K@60Hz	≤ 3m/9.9ft	≤ 3m/9.9ft	28AWG
4K@30Hz	≤ 5m/16.4ft	≤ 5m/16.4ft	28AWG
1080p@60Hz	≤ 10m/32.8ft	≤ 10m/32.8ft	28AWG

2-портовый разветвитель VS4812 True 4K HDMI

Обзор оборудования

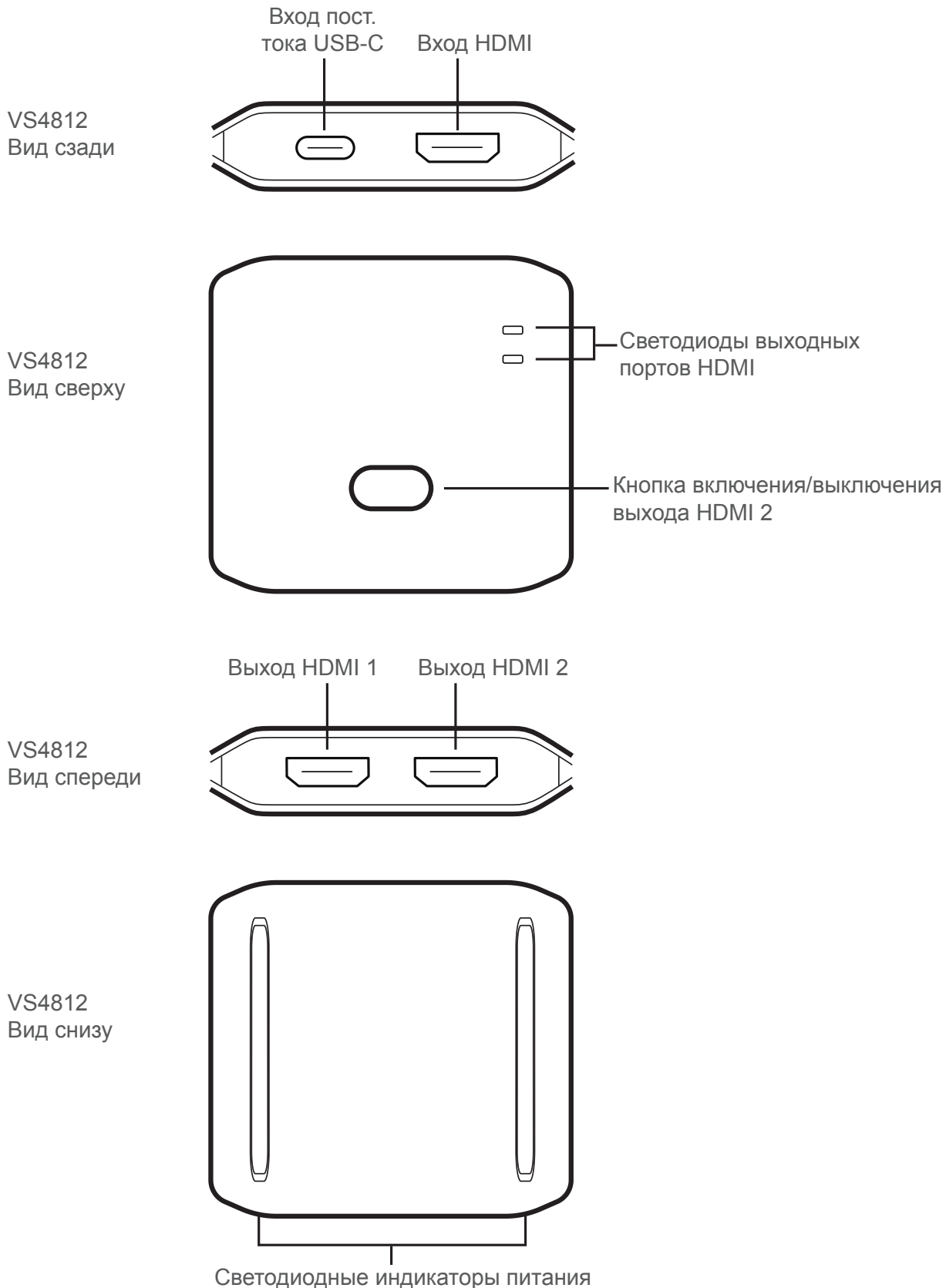

Установка

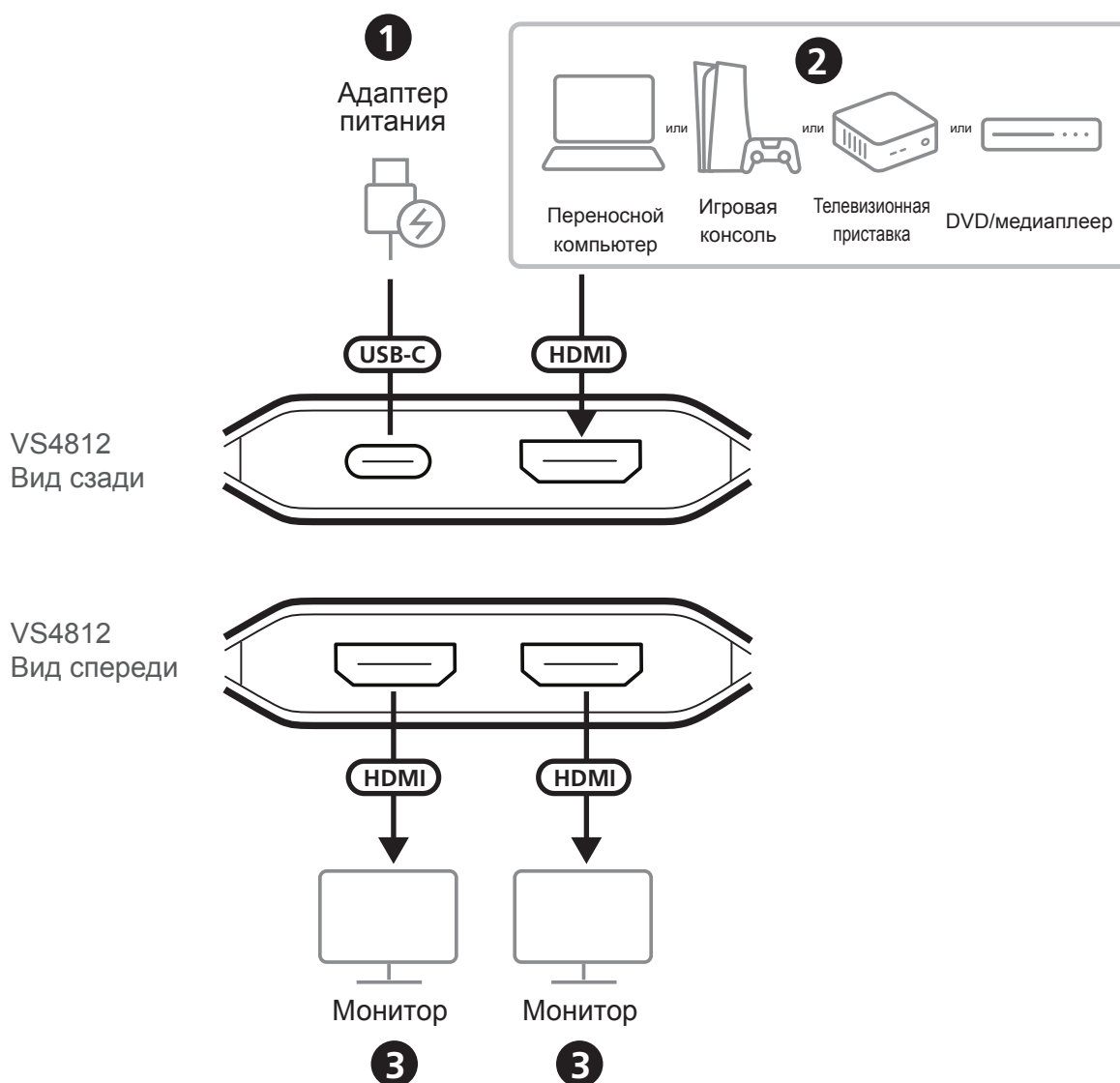

Замечания

- В комплект поставки входит один кабель питания USB и кабель HDMI. Адаптер питания в комплект поставки не входит.
- Этот HDMI-разветвитель не поддерживает ARC/eARC.
- Рекомендуется подключать этот HDMI-разветвитель к источнику питания во время использования.

Подключение устройства

1. Подключите USB-адаптер питания (5 В, 1 А) к сети переменного тока, а затем подключите USB-кабель питания к входу пост. тока USB-C устройства. После этого питание на устройство будет подано.

2. Подключите источник видеосигнала, такой как ноутбук, игровая консоль, DVD/медиаплеер или телевизионная приставка, к входному порту HDMI устройства.
3. Вы можете подключить до 2-х дисплеев с поддержкой HDMI к выходным портам HDMI устройства.
4. Включите подключенный источник видеосигнала и мониторы.

Эксплуатация

Включение/выключение входа HDMI 2

Нажмите кнопку **включения/выключения выхода HDMI 2**, чтобы включить или выключить выход HDMI 2.

Поддерживаемое разрешение и длина кабеля HDMI

Разрешение	Длина входного кабеля	Длина выходного кабеля	AWG
4K@60Hz	≤ 3m/9.9ft	≤ 3m/9.9ft	28AWG
4K@30Hz	≤ 5m/16.4ft	≤ 5m/16.4ft	28AWG
1080p@60Hz	≤ 10m/32.8ft	≤ 10m/32.8ft	28AWG

Розгалужувач VS4812, 2 порти, True 4K HDMI

Огляд обладнання

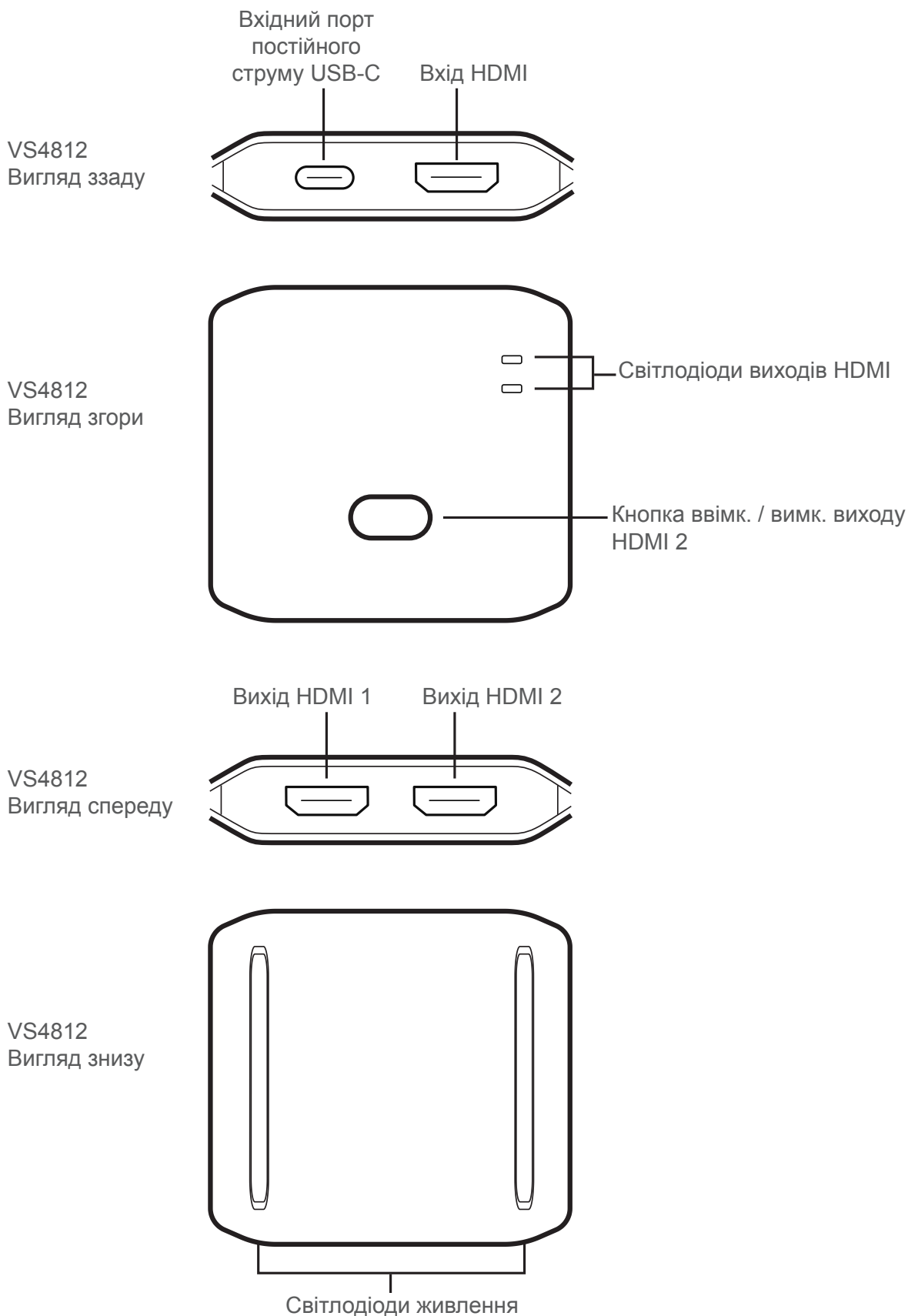

Установлення

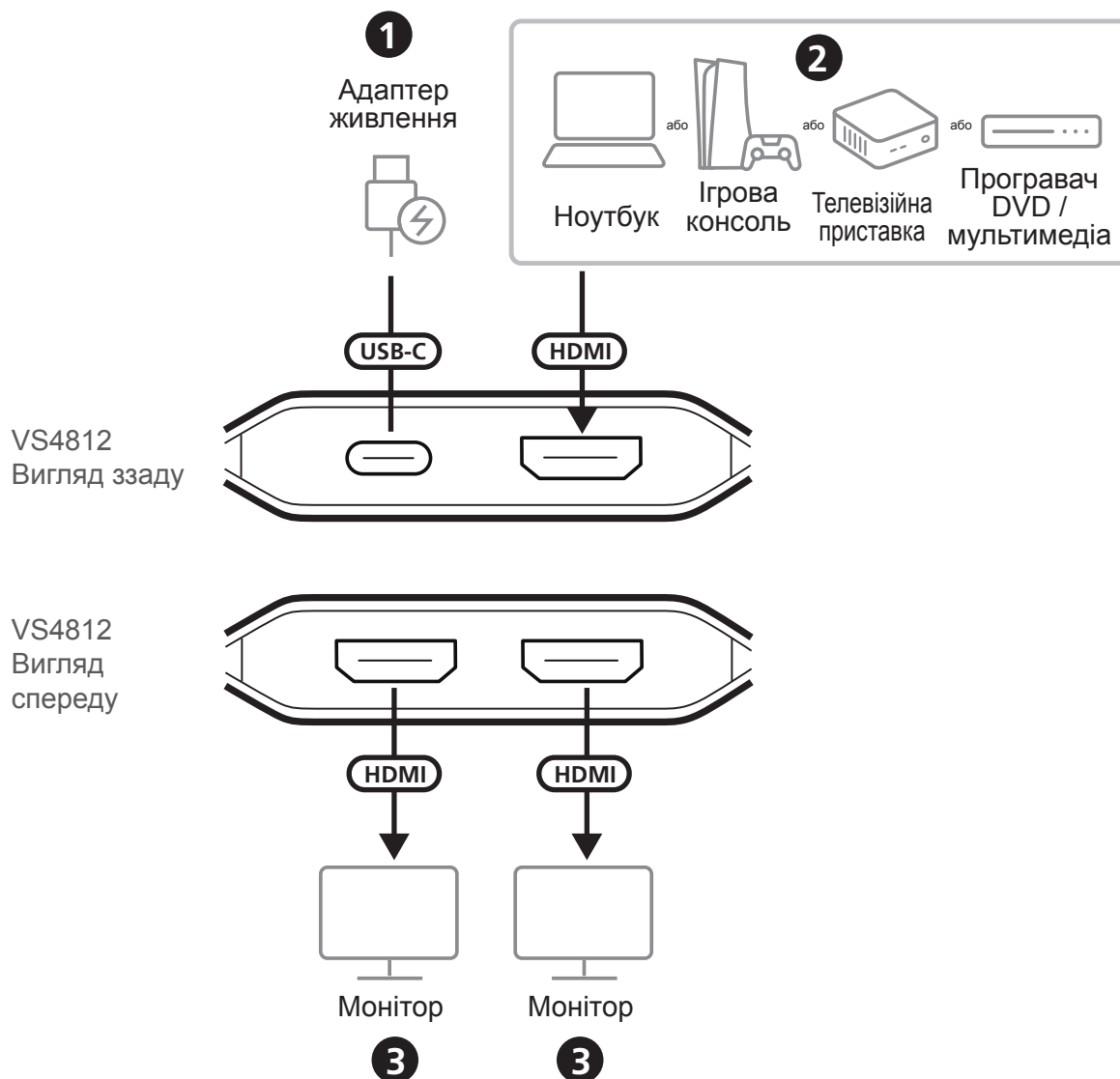

Візьміть до уваги

- До комплекту поставки входить один кабель живлення USB. Кабель HDMI та блок живлення до комплекту поставки не входять.
- Цей розгалужувач HDMI не підтримує ARC / eARC.
- Під час використання цього розгалужувача HDMI його рекомендується підключати до джерела живлення.

Підключення пристрою

1. Підключіть блок живлення USB (5 В, 1 А) до джерела живлення змінного струму, після чого вставте кабель живлення USB у вхідний порт постійного струму типу USB-C пристрою. Тепер пристрій увімкнений.
2. Підключіть до вхідного порту HDMI пристрою джерело відеосигналу, як-от ноутбук, ігрову консоль, програвач DVD / мультимедіа або телевізійну приставку.
3. Підключіть до 2 моніторів із підтримкою HDMI до вихідних портів HDMI пристрою.
4. Увімкніть підключене джерело відеосигналу та монітори.

Експлуатація

Увімкнення / вимкнення виходу HDMI 2

Щоб увімкнути або вимкнути вихід HDMI 2, натисніть **кнопку ввімкнення / вимкнення виходу HDMI 2**.

Підтримувана довжина та роздільна здатність кабелю HDMI

Роздільна здатність	Довжина вхідного кабелю	Довжина вихідного кабелю	AWG
4K@60Hz	≤ 3m/9.9ft	≤ 3m/9.9ft	28AWG
4K@30Hz	≤ 5m/16.4ft	≤ 5m/16.4ft	28AWG
1080p@60Hz	≤ 10m/32.8ft	≤ 10m/32.8ft	28AWG

Splitter HDMI True 4K de 2 Portas VS4812

Vista geral do hardware

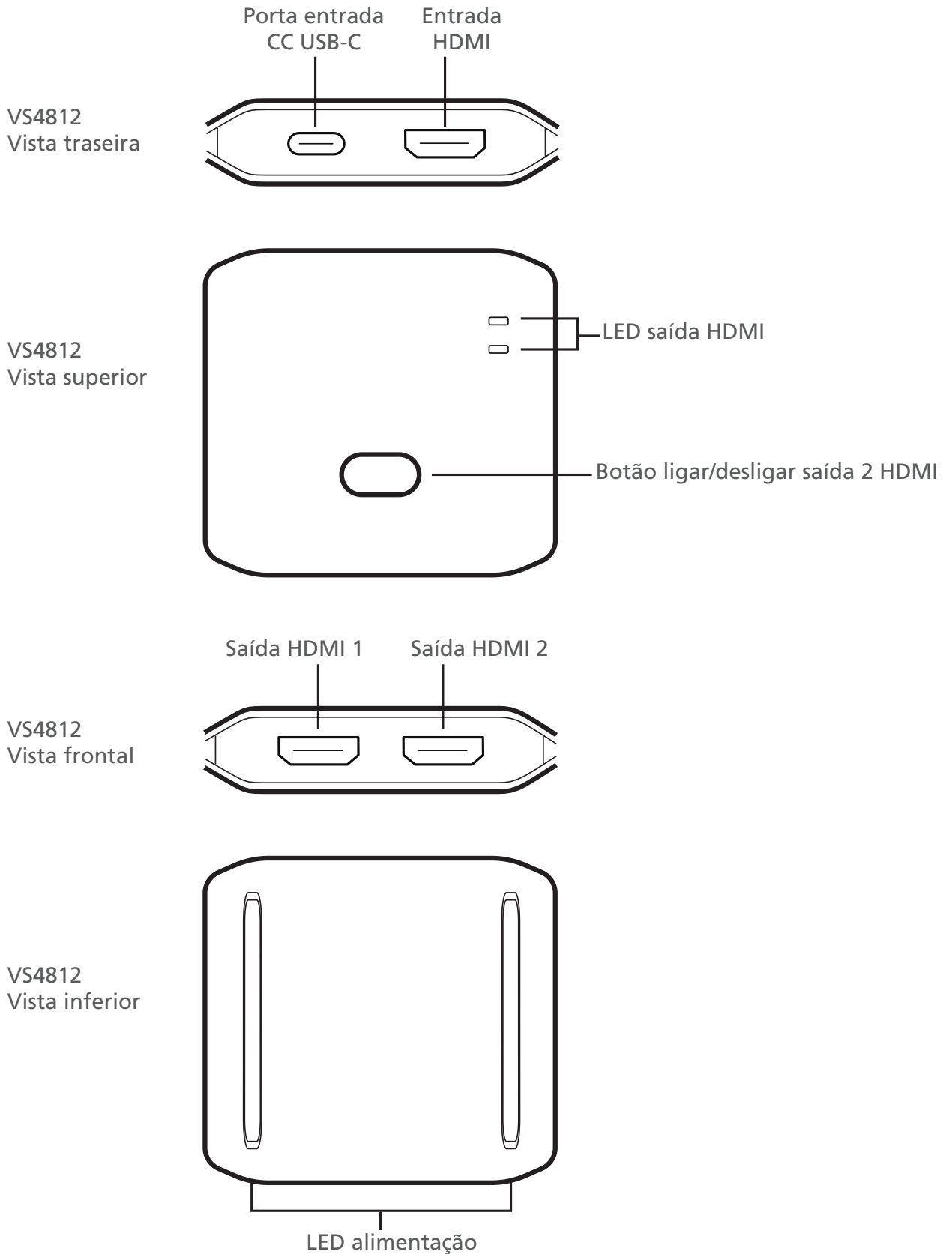

Instalação

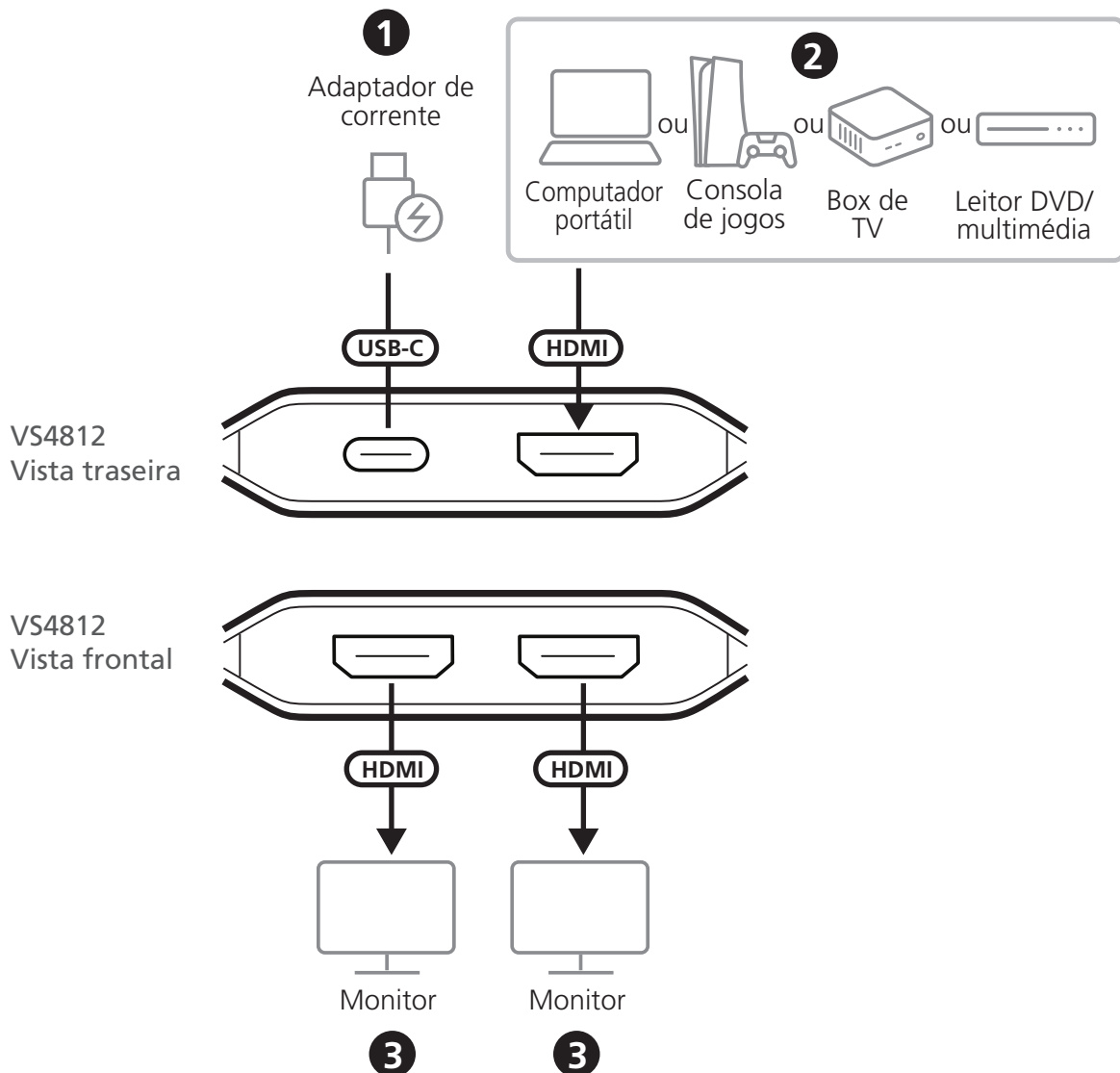

Considerações

- Está incluído na embalagem um cabo de alimentação USB, mas o cabo HDMI e o adaptador de alimentação não estão incluídos.
- Este Splitter HDMI não suporta ARC/eARC.
- Recomenda-se ligar este Splitter HDMI a uma fonte de alimentação enquanto estiver a ser utilizado.

Ligar o dispositivo

1. Ligue um adaptador de alimentação USB (5 V, 1 A) a uma fonte de alimentação CA e, em seguida, ligue o cabo de alimentação USB à porta entrada CC USB-C da unidade. Agora, a unidade está ligada.

2. Ligue uma fonte de vídeo, como um computador portátil, consola de jogos, leitor de DVD/multimédia ou uma box de TV, à porta de entrada HDMI da unidade.
3. Ligue até 2 monitores compatíveis com HDMI às portas de saída HDMI da unidade.
4. Ligue a fonte de vídeo e os monitores conectados.

Operação

Ligar/desligar a saída HDMI 2

Prima o **botão de ligar/desligar saída 2 HDMI** para ligar/desligar a saída 2 HDMI

Comprimento e resoluções do cabo HDMI suportados

Resolução	Comprimento da entrada	Comprimento da saída	AWG
4K@60Hz	≤ 3m/9.9ft	≤ 3m/9.9ft	28AWG
4K@30Hz	≤ 5m/16.4ft	≤ 5m/16.4ft	28AWG
1080p@60Hz	≤ 10m/32.8ft	≤ 10m/32.8ft	28AWG

VS4812 2 Portlu True 4K HDMI Splitter

Donanıma Genel Bakış

VS4812
Arka
Görünüm

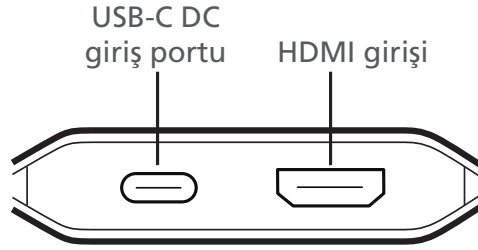

VS4812
Üst Görünüm

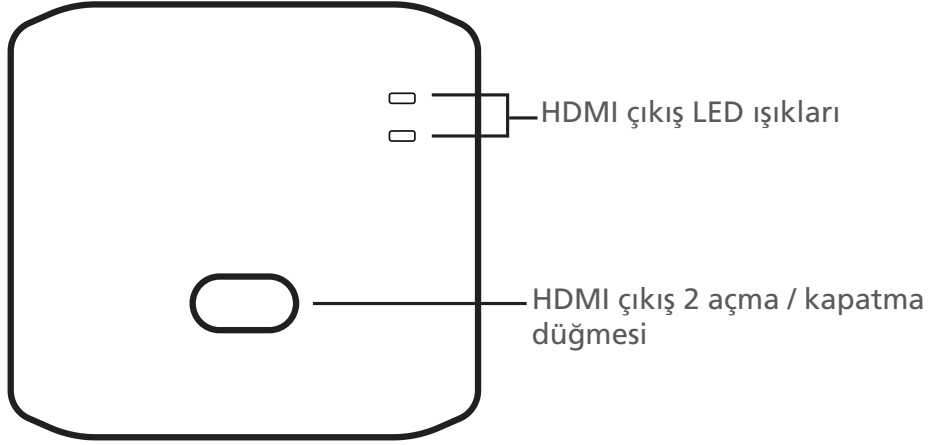

VS4812
Önden
Görünüm

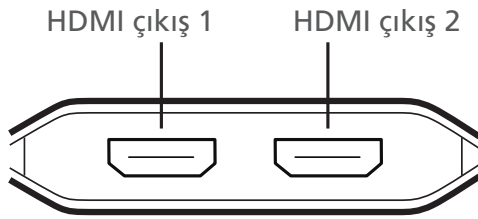

VS4812
Altan Görünüm

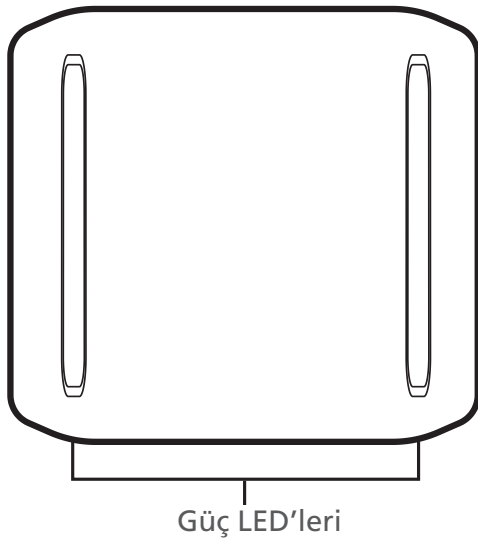

Kurulum

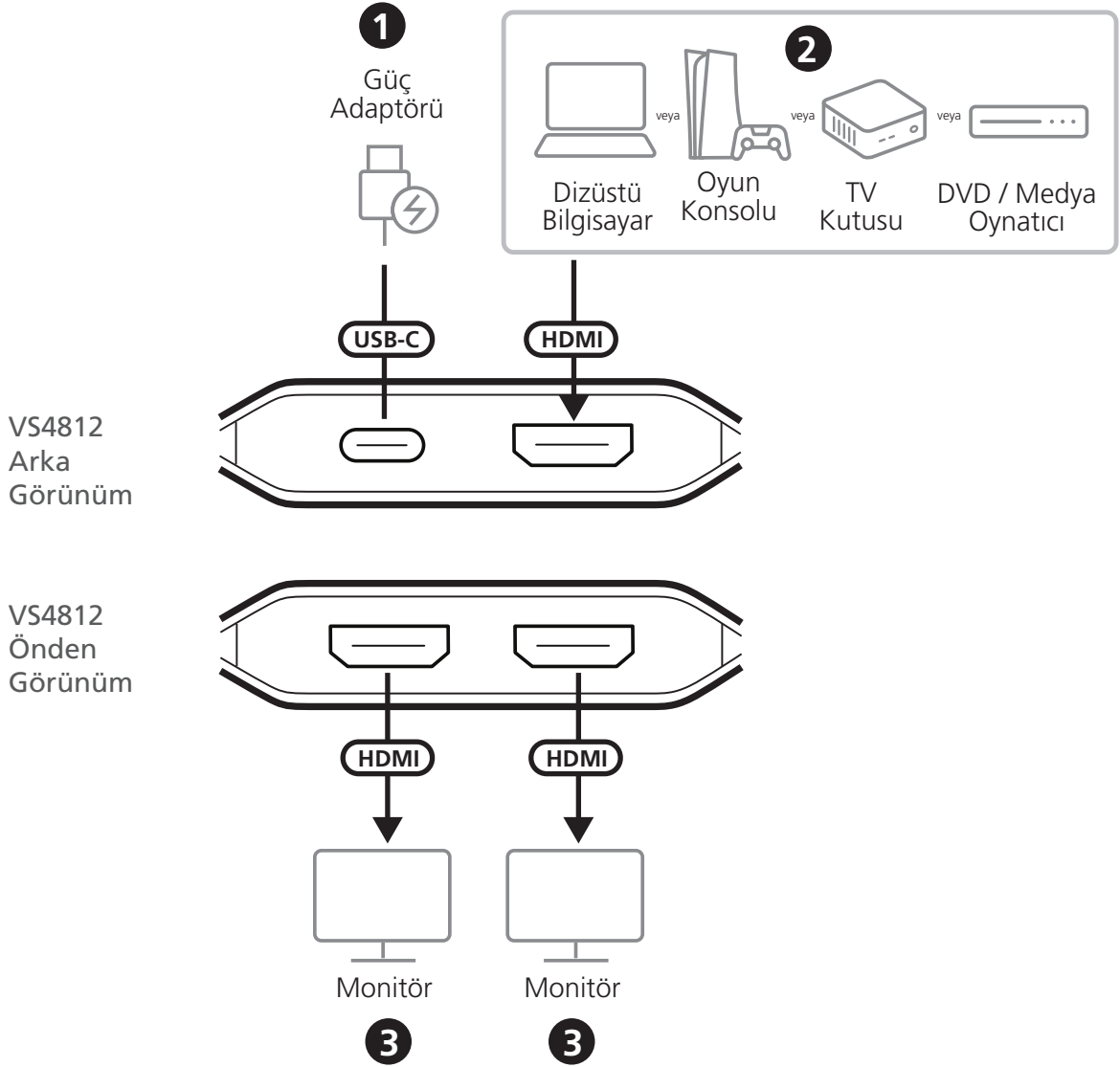

Dikkate alınması gereken hususlar

- Ürüne bir adet USB güç kablosu dahildir, HDMI kablosu ve güç adaptörü dahil değildir.
- Bu HDMI Splitter, ARC/eARC'yi desteklemez.
- Kullanım sırasında bu HDMI Splitter'ı bir güç kaynağına bağlamanız önerilir.

Cihazı Bağlama

1. Bir USB güç adaptörünü (5 V, 1 A) bir AC elektrik prizine takın ve ardından USB güç kablosunu ünitenin USB-C DC giriş portuna takın. Şimdi cihaza elektrik sağlanmış oldu.

2. Dizüstü bilgisayar, oyun konsolu, DVD / medya oynatıcı veya TV kutusu gibi bir görüntü kaynağını cihazın HDMI giriş portuna takın.
3. Cihazın HDMI çıkış portlarına en fazla 2 adet HDMI uyumlu monitör bağlayın.
4. Bağlı görüntü kaynağını ve monitörleri açın.

Çalıştırma

HDMI Çıkışı 2'yi Açma/Kapama

HDMI çıkış 2'yi açmak ve kapatmak için **HDMI çıkış 2 açma / kapatma düğmesine** basın.

Desteklenen HDMI Kablo Uzunluğu ve Çözünürlükler

Çözünürlük	Giriş Uzunluğu	Çıkış Uzunluğu	AWG
4K@60Hz	≤ 3m/9.9ft	≤ 3m/9.9ft	28AWG
4K@30Hz	≤ 5m/16.4ft	≤ 5m/16.4ft	28AWG
1080p@60Hz	≤ 10m/32.8ft	≤ 10m/32.8ft	28AWG

Rozdzielacz VS4812 z dwoma wyjściami HDMI True 4K

Opis urządzenia

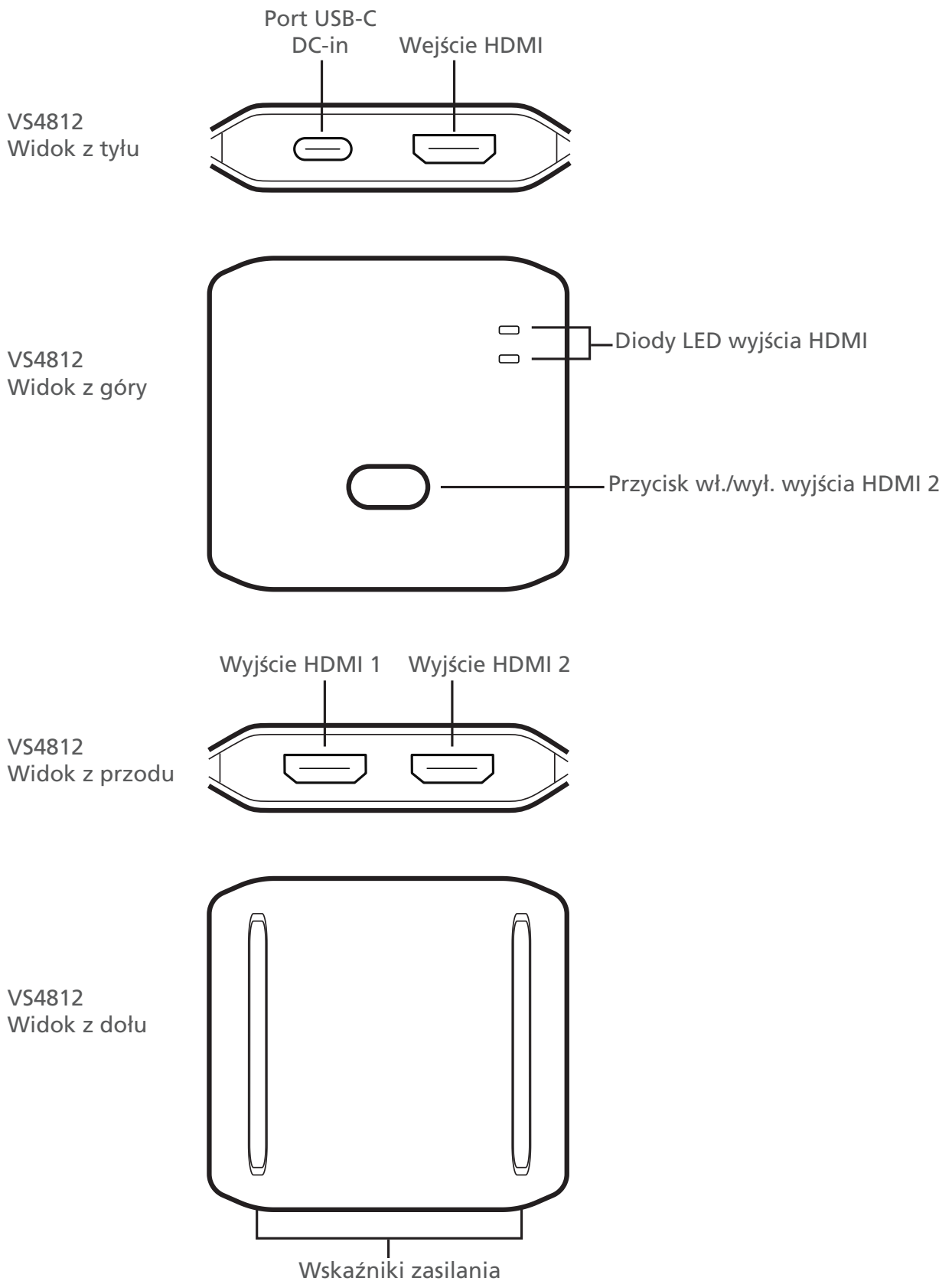

Instalacja

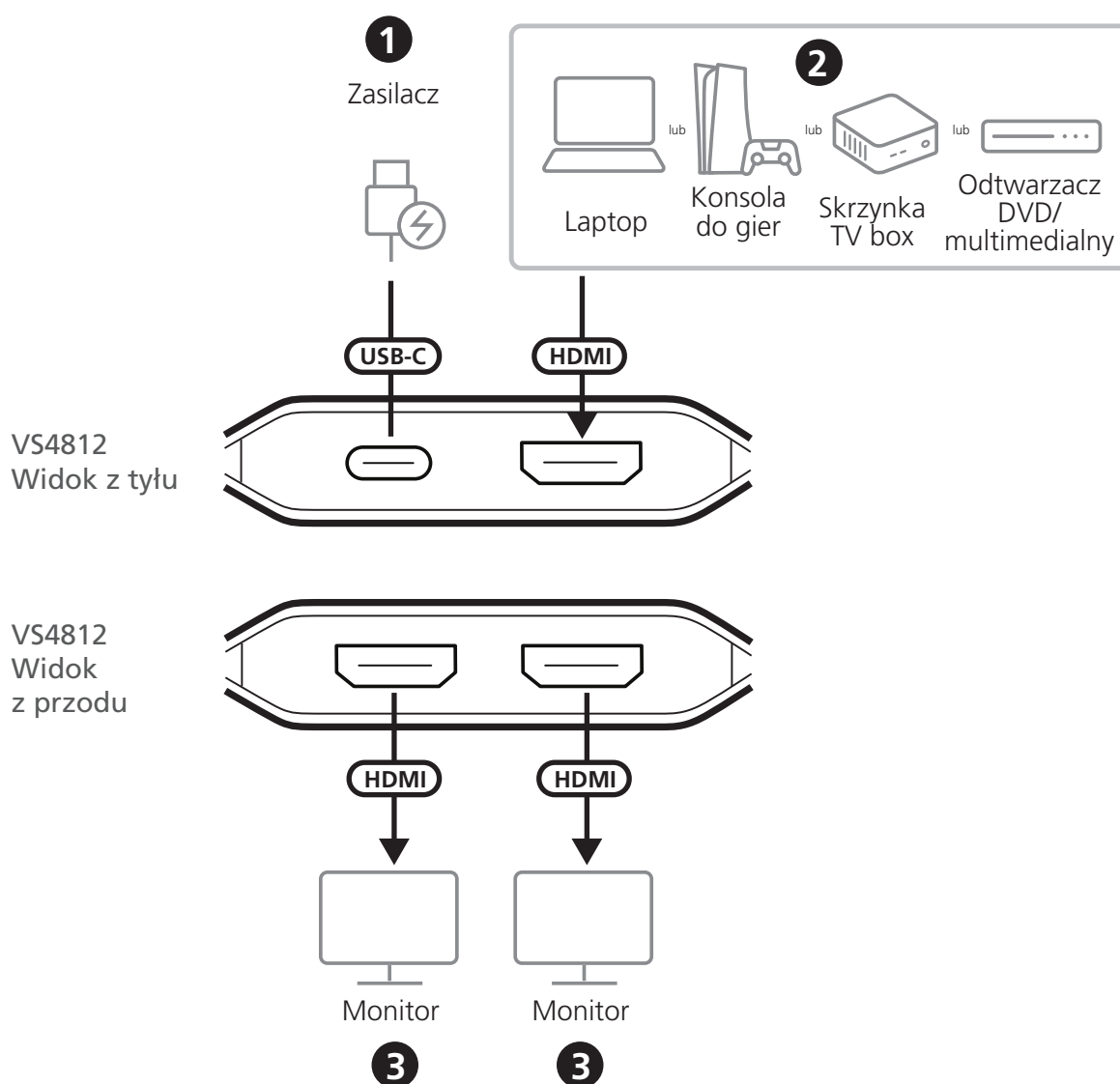

Uwagi

- W zestawie znajduje się jeden kabel zasilający USB; kabel HDMI i zasilacz nie są dołączone.
- Ten rozdzielacz HDMI nie obsługuje ARC/eARC.
- Zaleca się podłączenie rozdzielacza HDMI do źródła zasilania podczas użytkowania.

Podłączanie urządzenia

1. Podłącz zasilacz USB (5 V, 1 A) do źródła zasilania AC, a następnie podłącz kabel zasilający USB do portu USB-C DC-in urządzenia. Urządzenie jest teraz zasilane.

2. Podłącz źródło wideo, takie jak laptop, konsola do gier, odtwarzacz DVD/multimedialny lub skrzynka TV box, do portów wejściowych HDMI urządzenia.
3. Podłącz do 2 monitorów obsługujących HDMI do wyjść HDMI urządzenia.
4. Włącz zasilanie podłączonego źródła wideo i monitorów.

Obsługa

Włączanie/wyłączanie wyjścia HDMI 2

Naciśnij **przycisk wł./wył. wyjścia HDMI 2**, aby włączyć lub wyłączyć wyjście HDMI 2.

Obsługiwana długość kabla HDMI i rozdzielczości

Rozdzielczość	Długość wejściowa	Długość wyjściowa	AWG
4K@60Hz	≤ 3m/9.9ft	≤ 3m/9.9ft	28AWG
4K@30Hz	≤ 5m/16.4ft	≤ 5m/16.4ft	28AWG
1080p@60Hz	≤ 10m/32.8ft	≤ 10m/32.8ft	28AWG

VS4812 Splitter HDMI cu 2 porturi, True 4K

Prezentare generală hardware

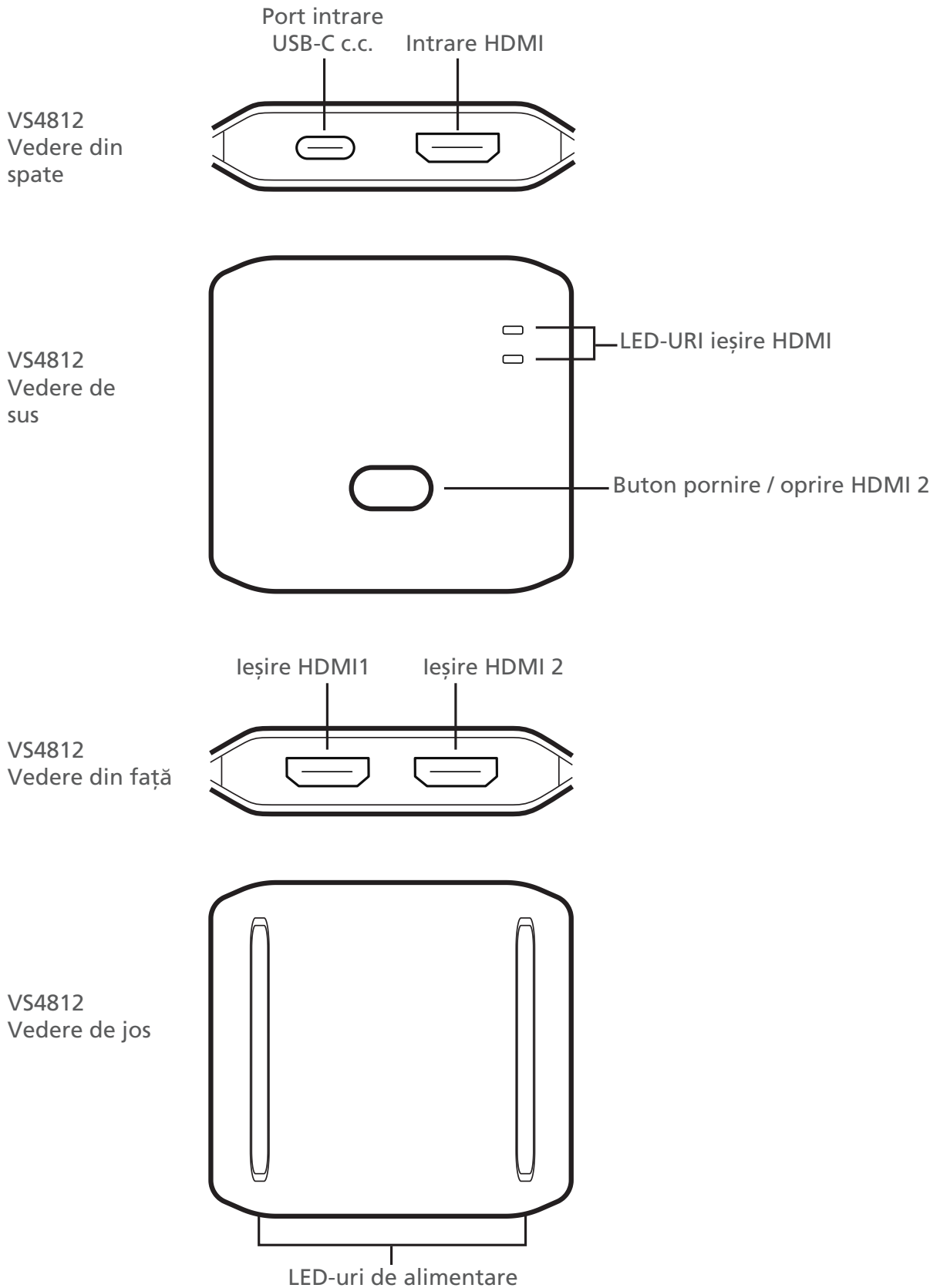

Instalare

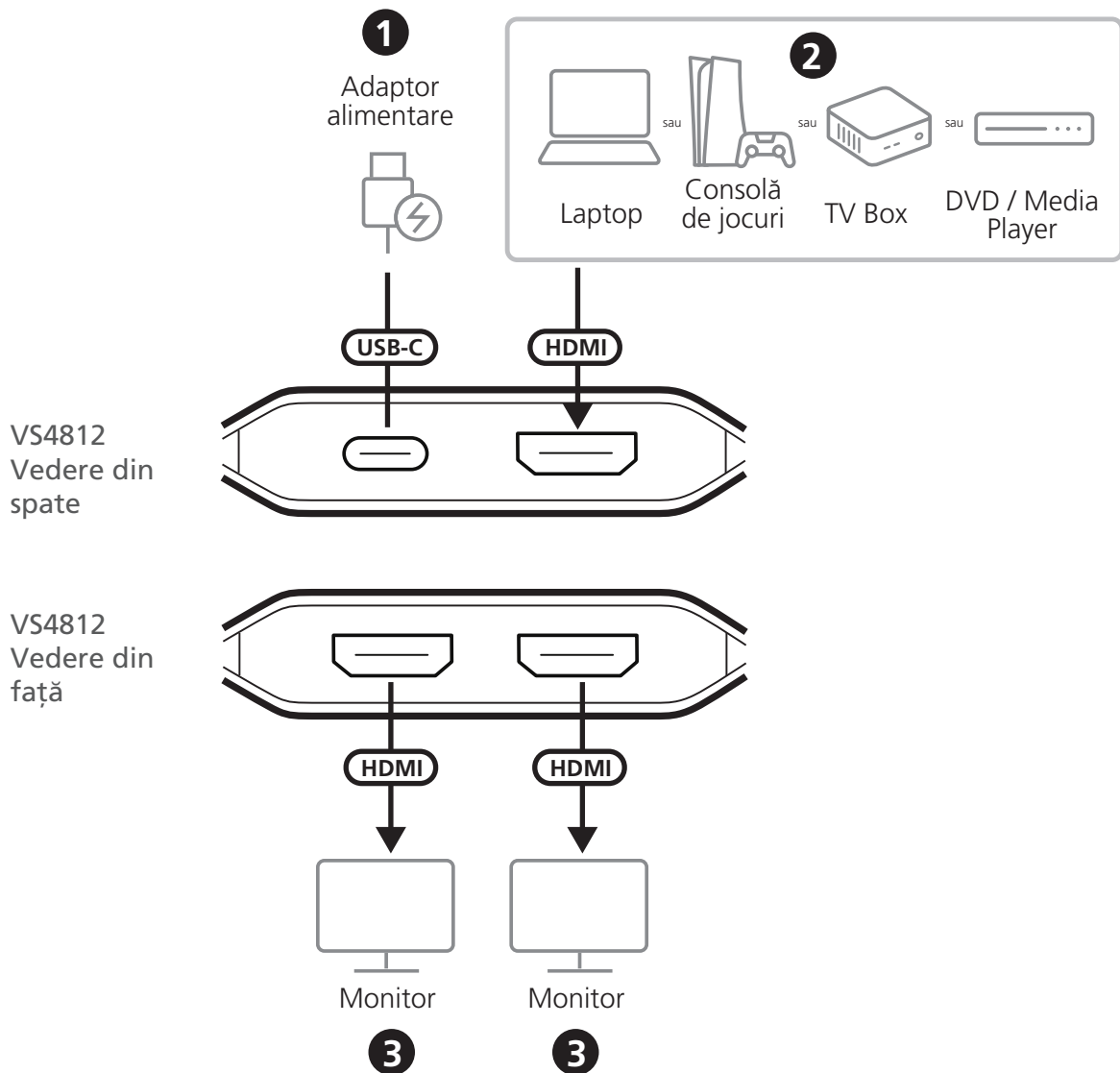

Consiiderații

- Un cablu de alimentare USB este inclus în pachet; cablul HDMI și adaptorul de alimentare nu sunt incluse.
- Acest splitter HDMI nu acceptă ARC/eARC.
- Se recomandă conectarea acestui splitter HDMI la o sursă de alimentare în timpul utilizării.

Conectarea dispozitivului

1. Conectați un adaptor de alimentare USB (5 V, 1 A) la o sursă de curent alternativ, apoi introduceți cablul de alimentare USB în portul de intrare USB-C c.c al unității. Unitatea este acum pornită.

2. Conectați o sursă video, precum laptop, consolă de jocuri, DVD / media player sau TV box, la portul HDMI de intrare al unității.
3. Conectați până la 2 monitoare cu HDMI la porturile de ieșire HDMI ale unității.
4. Porniți sursa video conectată și monitoarele.

Operare

Pornirea / oprirea portului ieșire HDMI 2

Apăsați **butonul pornire/oprire HDMI 2** pentru a porni și a opri portul ieșire HDMI 2.

Lungimi și rezoluții HDMI acceptate

Rezoluție	Lungime intrare	Lungime ieșire	AWG
4K@60Hz	≤ 3m/9.9ft	≤ 3m/9.9ft	28AWG
4K@30Hz	≤ 5m/16.4ft	≤ 5m/16.4ft	28AWG
1080p@60Hz	≤ 10m/32.8ft	≤ 10m/32.8ft	28AWG

VS4812 True4K 対応 HDMI2 分配器

ハードウェア概要

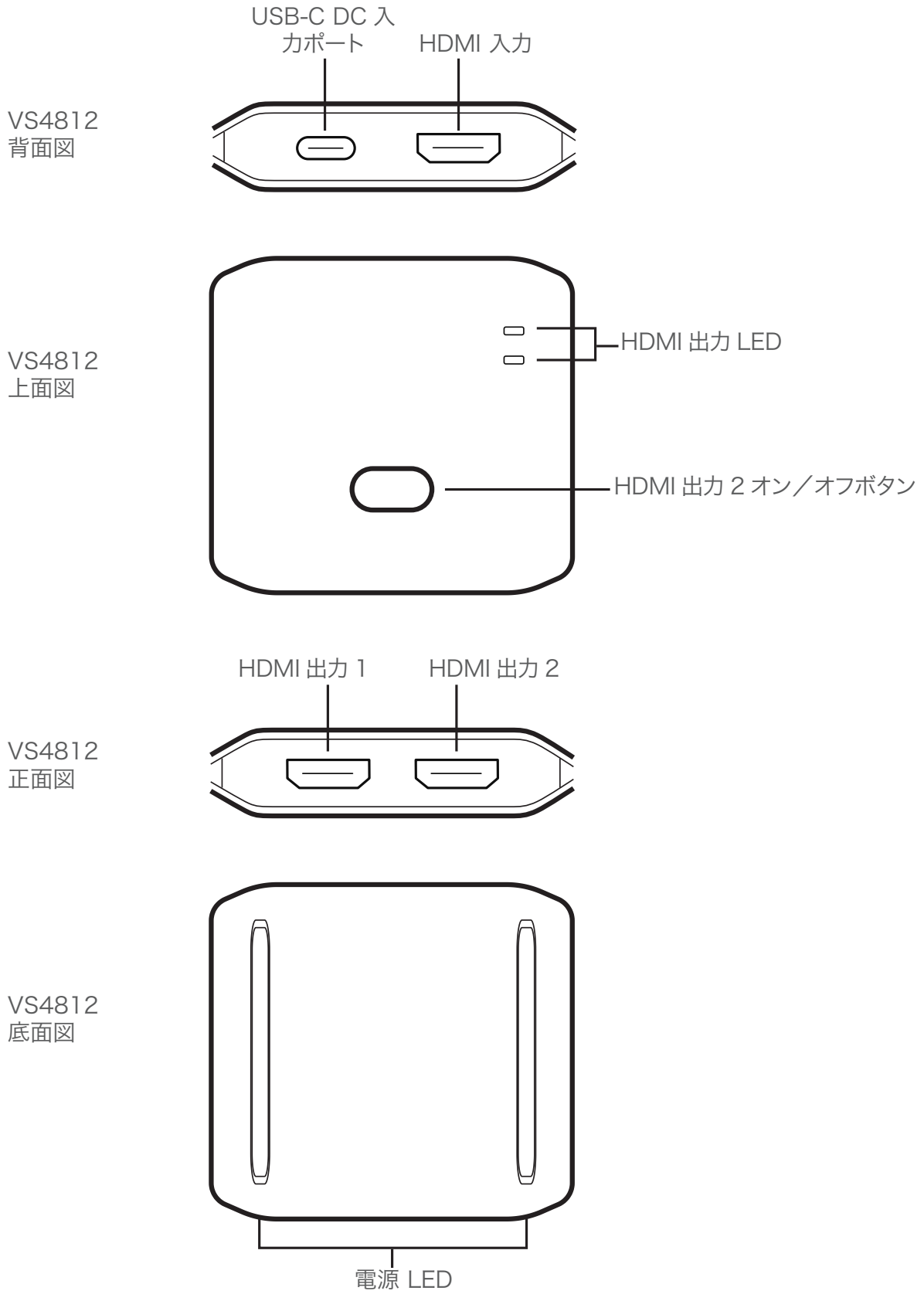

接続方法

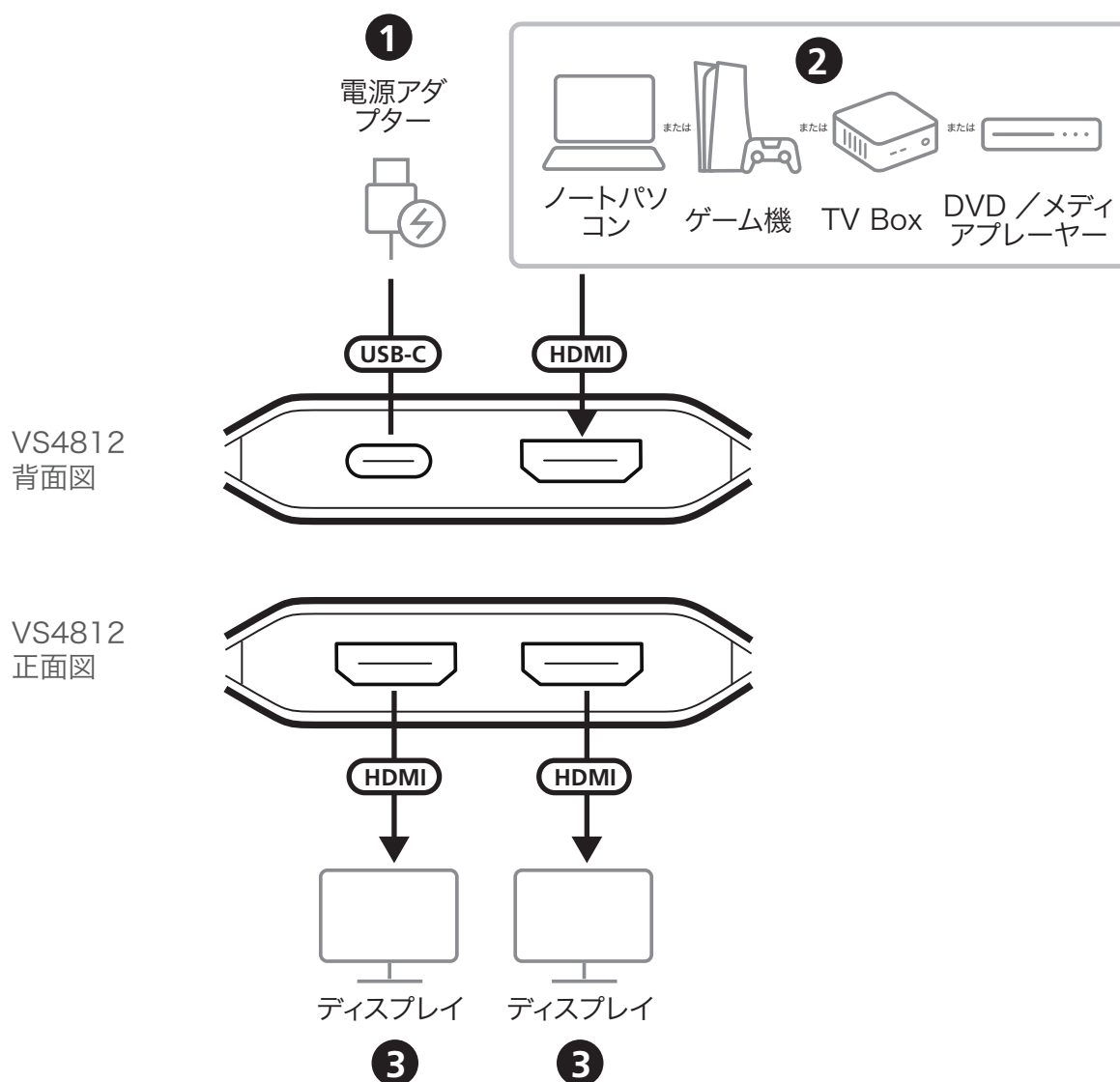

注意事項

- USB 電源ケーブルは1本同梱していますが、HDMIケーブルと電源アダプターは付属していません。
- このHDMI分配器はARC / eARCに対応していません。
- 同梱のUSB電源ケーブルで本体に給電してご利用ください。

デバイス接続手順

1. USB 電源アダプター (5V、1A) を別途用意の上、USB 電源ケーブルを本機の USB-C DC入力ポートに接続して給電します。これで、本体の電源が入ります。

2. ノートパソコン、ゲーム機、DVD／メディアプレーヤー、TV boxなどの映像ソースを本機のHDMI入力ポートに接続します。
3. 本器のHDMI出力ポートに最大 2 台のHDMIディスプレイを接続します。
4. 接続されている映像ソースとディスプレイの電源を入れます。

操作方法

HDMI出力2のオン／オフ切り替え

HDMI出力2のオン／オフボタンで、映像信号を止められます。

HDMIケーブル長と対応解像度の組み合わせ一覧表

解像度	入力側ケーブル長	出力側ケーブル長	AWG
4K@60Hz	≦ 3m/9.9ft	≦ 3m/9.9ft	28AWG
4K@30Hz	≦ 5m/16.4ft	≦ 5m/16.4ft	28AWG
1080p@60Hz	≦ 10m/32.8ft	≦ 10m/32.8ft	28AWG

VS4812 2- 포트 True 4K HDMI 분배기

하드웨어 개요

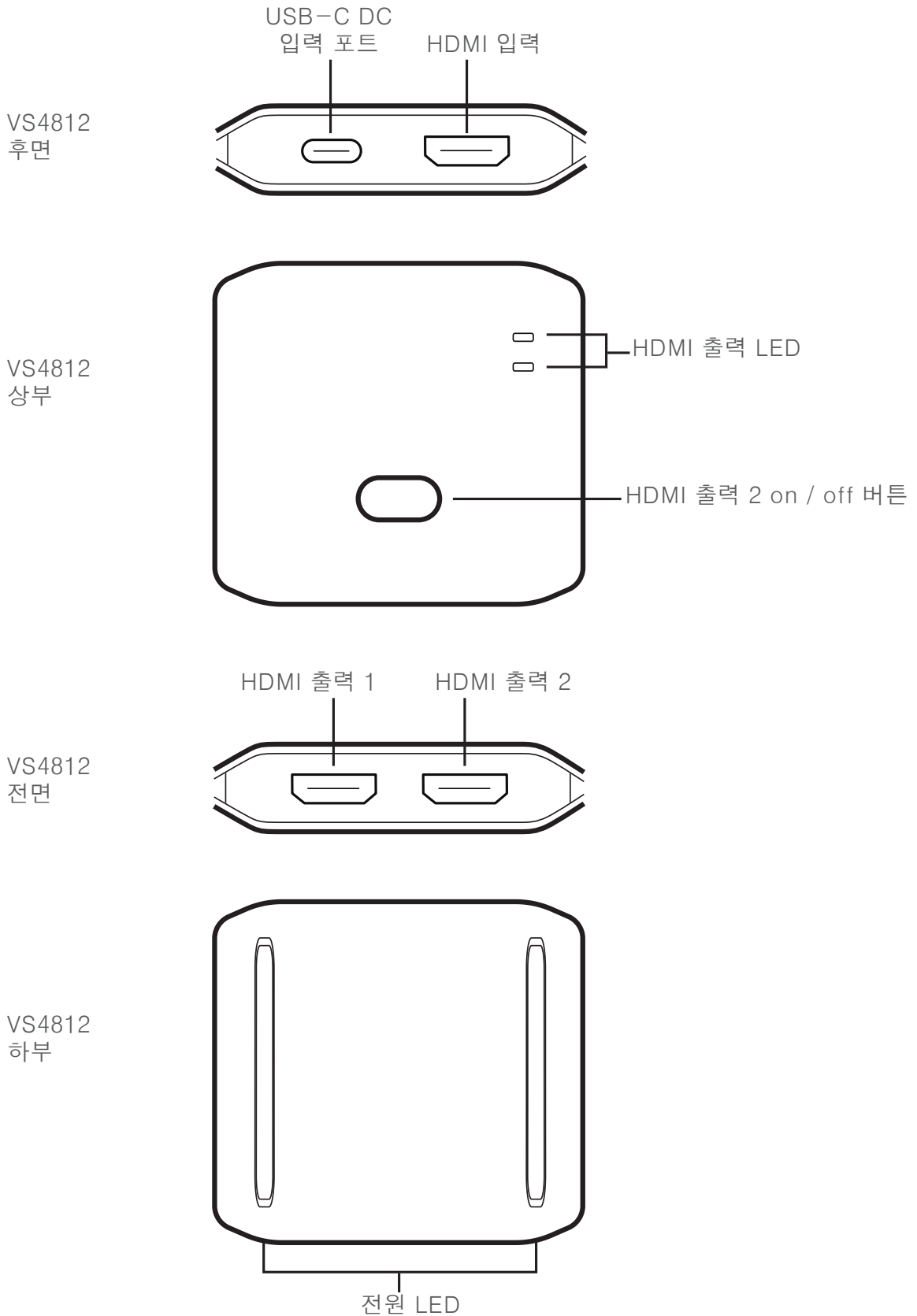

하드웨어 설치

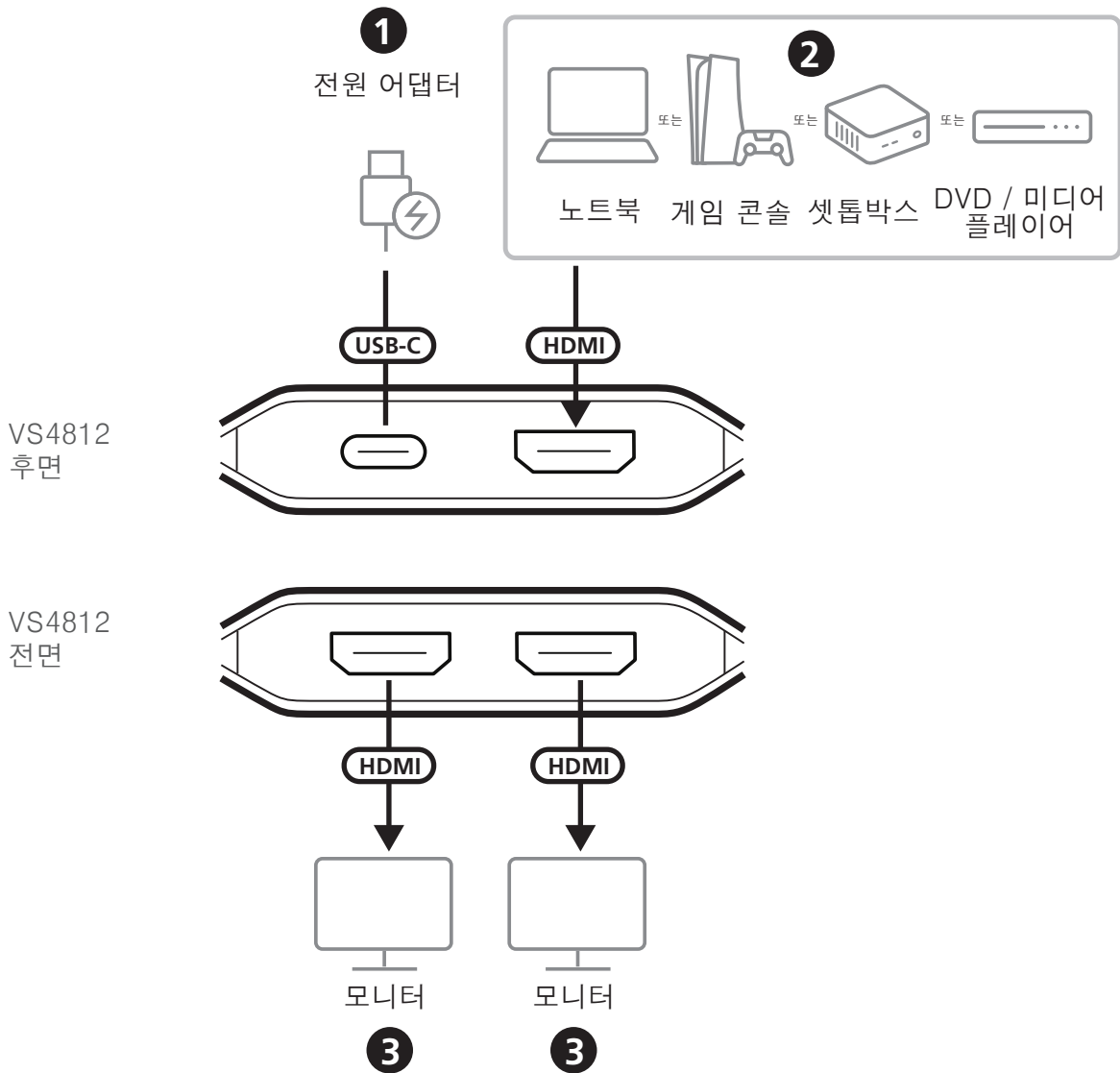

참고

- 하나의 USB 전원 케이블은 패키지에 포함되어 있으며, HDMI 케이블과 전원 어댑터는 별도입니다.
- 이 HDMI 분배기는 ARC/eARC 기능을 지원하지 않습니다.
- HDMI 분배기 사용 시 전원 연결을 권장합니다.

장치연결

1. USB 전원 어댑터(5V, 1A)를 AC 전원에 연결한 다음 USB 전원 케이블을 장치의 USB-C DC 입력 포트에 연결합니다. 이제 장치가 켜졌습니다.

2. 노트북, 게임 콘솔, DVD / 미디어 플레이어, 셋톱박스 등 비디오 소스를 HDMI 입력 포트에 연결합니다.
3. 최대 2개의 HDMI 모니터를 HDMI 출력 포트에 연결합니다.
4. 연결된 비디오 소스와 모니터의 전원을 켜줍니다.

동작

HDMI 출력 2 켜기 / 끄기

버튼을 눌러 HDMI 2번 출력을 켜고 끌 수 있습니다.

지원 가능한 HDMI 케이블 거리 및 해상도

해상도	입력 거리	출력 거리	AWG
4K@60Hz	≤ 3m/9.9ft	≤ 3m/9.9ft	28AWG
4K@30Hz	≤ 5m/16.4ft	≤ 5m/16.4ft	28AWG
1080p@60Hz	≤ 10m/32.8ft	≤ 10m/32.8ft	28AWG

VS4812 2 端口 True 4K HDMI 分配器

硬件概览

VS4812
后视图

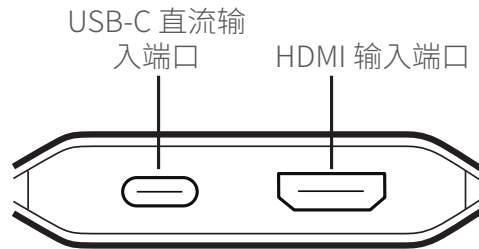

VS4812
俯视图

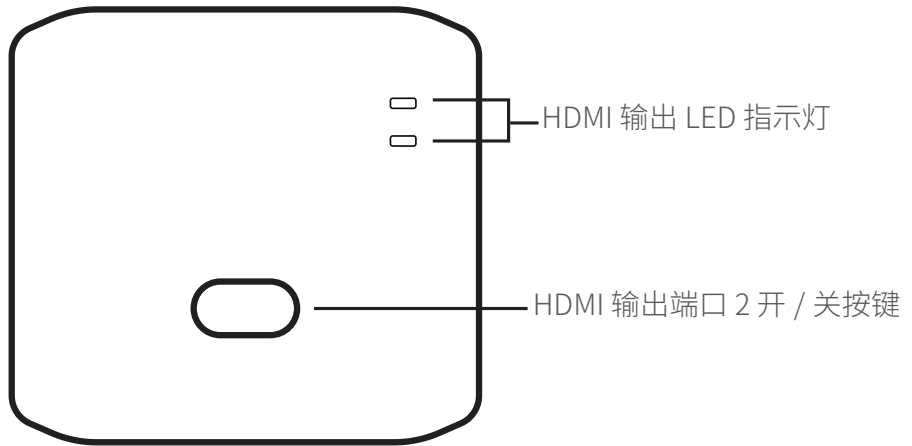

VS4812
前视图

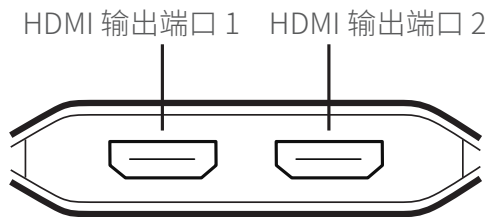

VS4812
底部视图

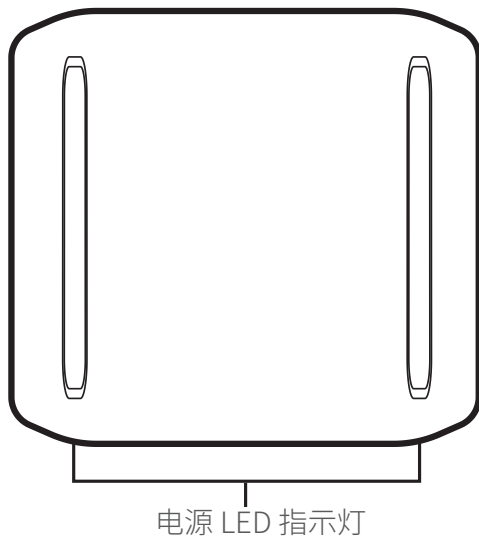

安装

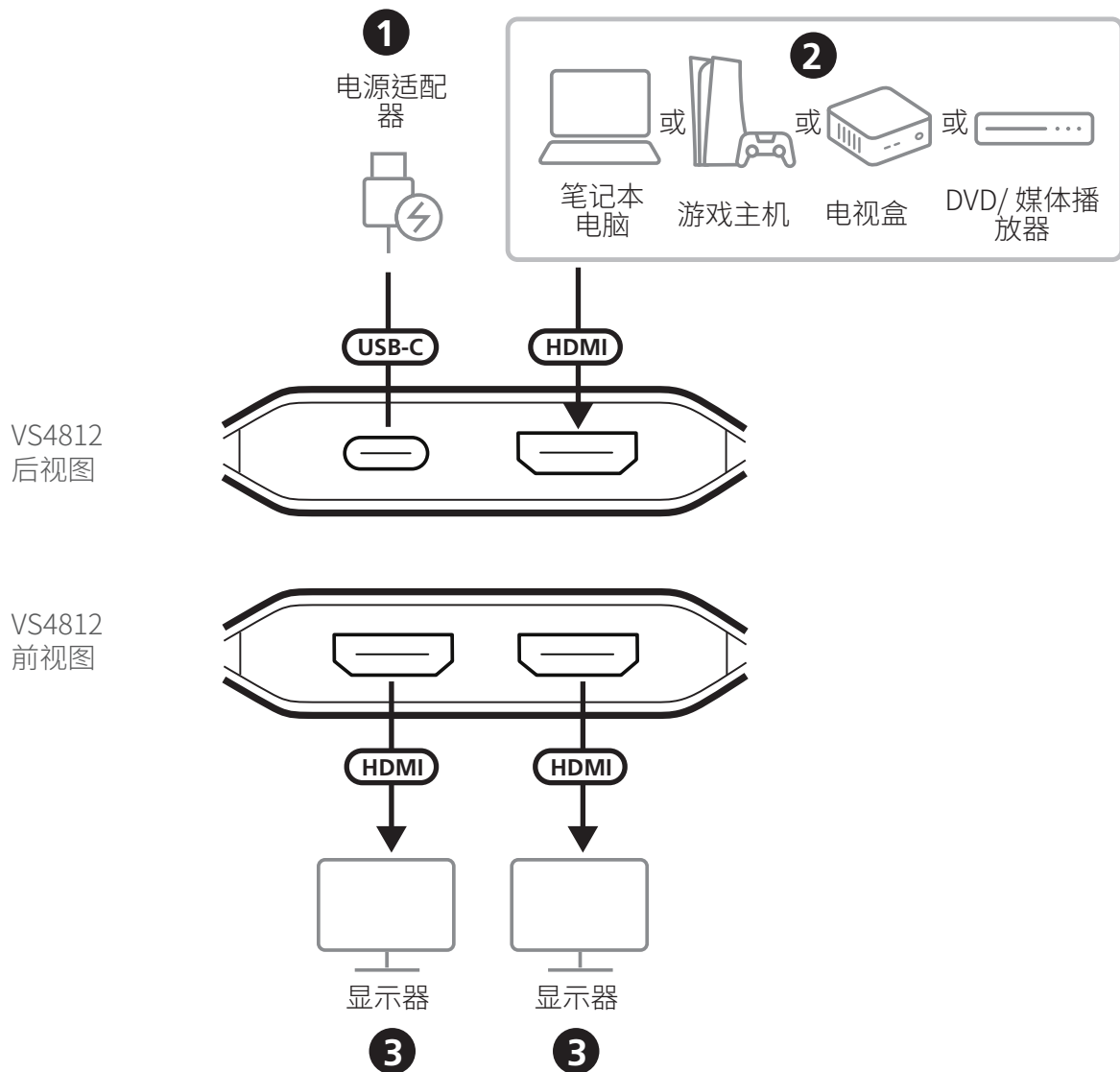

注意事项

- 包装内附一根 USB 电源线, 无 HDMI 线缆和电源适配器。
- 此 HDMI 分配器不支持 ARC/eARC。
- 使用时, 建议将此 HDMI 分配器连接电源。

连接设备

1. 将 USB 电源适配器 (5V, 1A) 连接交流电源, 然后将 USB 电源线插头插入本设备的 USB-C 直流输入端口。本设备现已接通电源。
2. 将视频信号源 (如笔记本电脑、游戏主机、DVD/媒体播放器或电视盒) 连接本设备的 HDMI 输入端口。
3. 将最多 2 台启用 HDMI 的显示器连接到设备的 HDMI 输出端口。

4. 打开所连的视频信号源和显示器。

操作

打开/关闭 HDMI 输出端口 2

按下 HDMI 输出端口 2 开/关按钮，开关 HDMI 输出端口 2。

支持的 HDMI 线缆长度和分辨率

分辨率	输入线缆长度	输出线缆长度	AWG
4K@60Hz	≤ 3m/9.9ft	≤ 3m/9.9ft	28AWG
4K@30Hz	≤ 5m/16.4ft	≤ 5m/16.4ft	28AWG
1080p@60Hz	≤ 10m/32.8ft	≤ 10m/32.8ft	28AWG

VS4812 2 埠 True 4K HDMI 影音分配器

硬體檢視

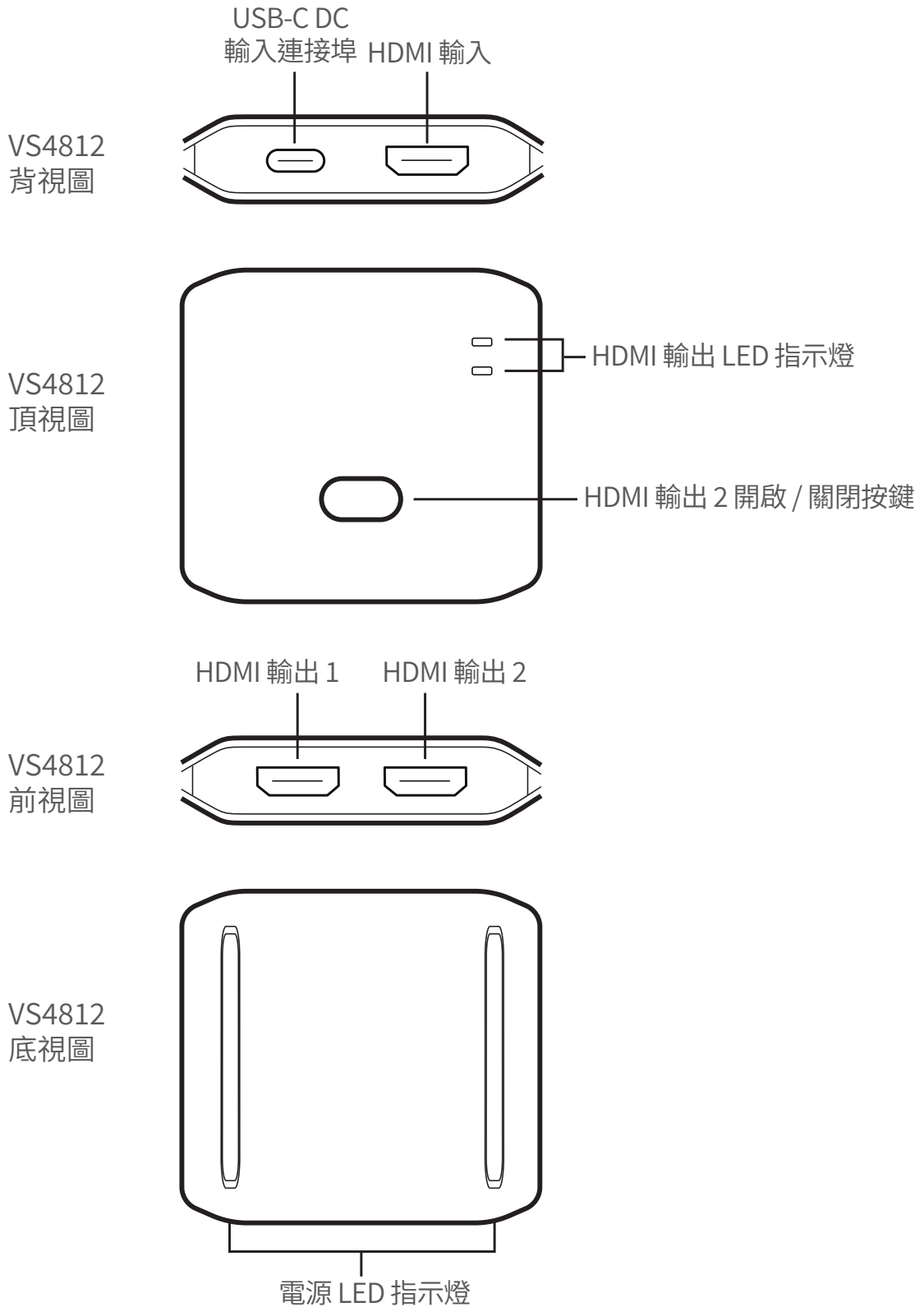

安裝

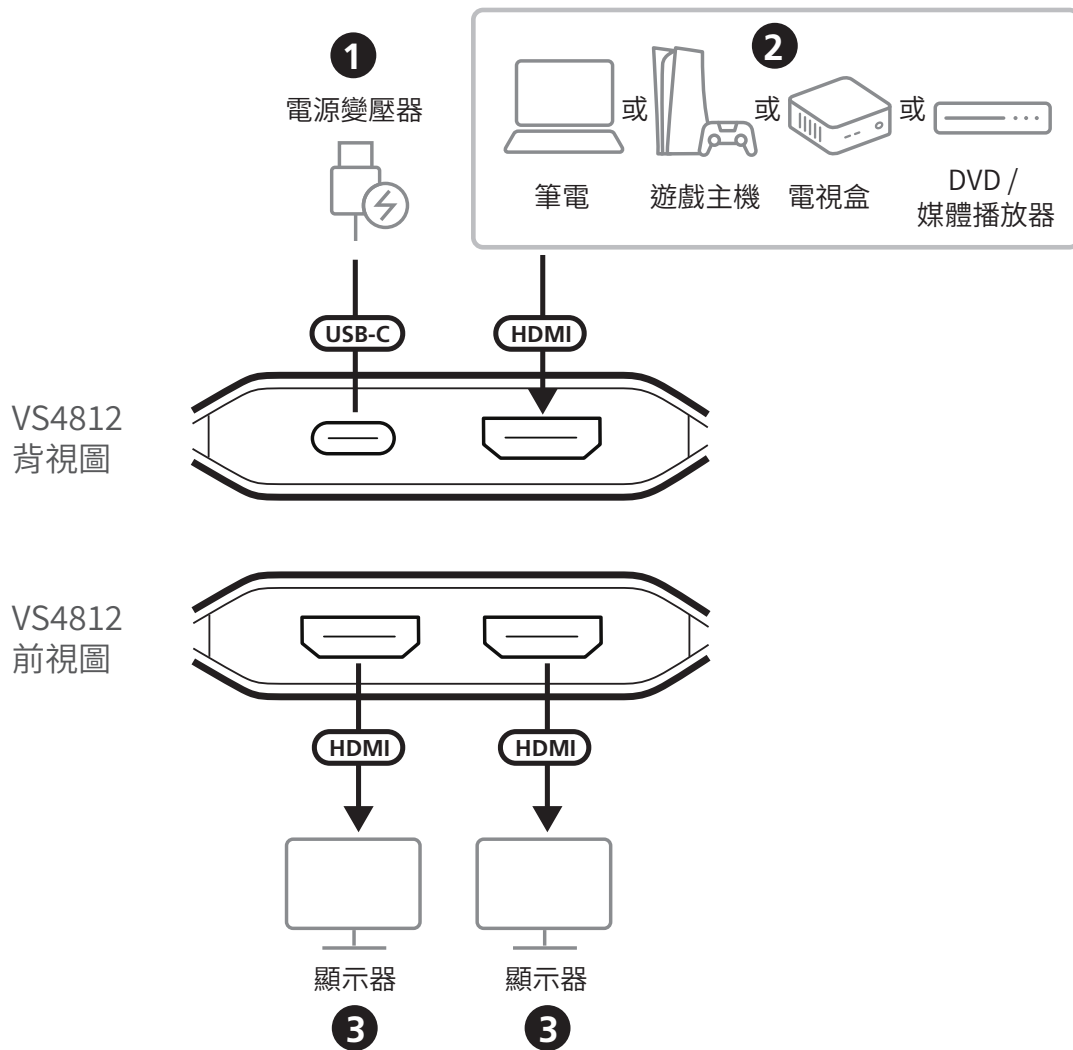

注意事項

- 包裝內僅附一條 USB 電源線，不包含 HDMI 線材與電源變壓器。
- 本 HDMI 影音分配器不支援 ARC/eARC。
- 建議使用本 HDMI 影音分配器時，將其連接至外部電源。

連接裝置

1. 連接 USB 電源變壓器 (5V, 1A) 至 AC 電源，並將 USB 電源線插入本裝置的 USB-C DC 輸入連接埠，即可啟動裝置。
2. 連接筆電、遊戲主機、DVD / 媒體播放器或電視盒等影像來源至裝置的 HDMI 輸入連接埠。

3. 連接最多 2 個 HDMI 顯示器至裝置的 HDMI 輸出連接埠。
4. 開啟已連接的影像來源與顯示器。

操作

開啟/關閉 HDMI 輸出 2

按下按鍵，即可開啟或關閉 HDMI 輸出 2。

支援的 HDMI 線長與解析度

解析度	輸入訊源線長	輸出訊源線長	AWG
4K@60Hz	≤ 3m/9.9ft	≤ 3m/9.9ft	28AWG
4K@30Hz	≤ 5m/16.4ft	≤ 5m/16.4ft	28AWG
1080p@60Hz	≤ 10m/32.8ft	≤ 10m/32.8ft	28AWG