

USB HDMI 듀얼 뷰 HDBaseT™ 2.0 KVM 연장기

CE824

CE824는 HDBaseT 2.0 기술을 적용하여 비압축 HDMI 비디오, 스테레오 오디오, USB, RS-232 신호를 단일 Cat 6/ 6A (ATEN 2L-29330 권장) 케이블을 통해 최대 4096 x 2160 @ 30Hz (4:4:4) (싱글뷰) / 1080p (듀얼뷰) 100m까지 연장할 수 있습니다. 롱 리치 모드 활성화시 1080p HDMI 소스를 최대 150m까지 연장할 수 있습니다.* 케이블 설치의 용이성과 랙 마운트 호환성으로 보다 효율적인 시스템 설정을 보장하는 CE824는 제어 센터, 은행 및 금융, 산업용 창고, 확장 워크스테이션 등 장거리에서 고품질의 다중 신호 확장 및 KVM 제어가 필요한 환경에 이상적인 솔루션입니다.

안내: 싱글뷰 - 1080p @ 150m, 듀얼뷰 - 720p @ 150m까지 연장할 수 있습니다.



4K HDMI™
HIGH-DEFINITION MULTIMEDIA INTERFACE



Console
USB



Computers
USB



Video
In / Out
HDMI



Dual
Display

RS-232 Channel



Audio
Mic. &
Speaker

Long Reach
Mode



Rack
Mountable

CE824L



CE824R



전면



CE824L

CE824R

후면



CE824L

CE824R

제품 특징

- 원격 콘솔에서 컴퓨터 및 KVM 제어에 대한 듀얼뷰 HDMI 접속 허용
- 단일 Cat6 / 6a / 2L-29330 케이블을 통해 비압축 비디오, 스테레오 오디오, USB, RS-232 신호 확장
- 표준 모드: 싱글뷰 4K, 듀얼뷰 1080p를 100m까지 연장 가능
- 롱 리치 모드: 싱글뷰 1080p, 듀얼뷰 720p를 150m까지 연장 가능*
- 수신기에서 4개의 USB 2.0 전속 허브 포트를 지원하여 최대 4개의 다양한 USB 2.0 주변 장치 연결 가능
- 2채널 스테레오 오디오 지원
- 원활한 전원 공급 및 고품질 디스플레이를 위한 EDID 버퍼
- RS-232 채널로 푸시 버튼을 통한 PC wakeup 기능 지원
- HDCP 호환
- 내장형 8KV / 15KV ESD 보호 (접촉 전압 8KV; 공기 전압15KV)
- 안정적인 연결을 위한 나사형 DC Jack 설계
- 랙 마운트 가능

안내: 1080p @ 150m 연장은 단일 디스플레이 설치에서만 지원됩니다.

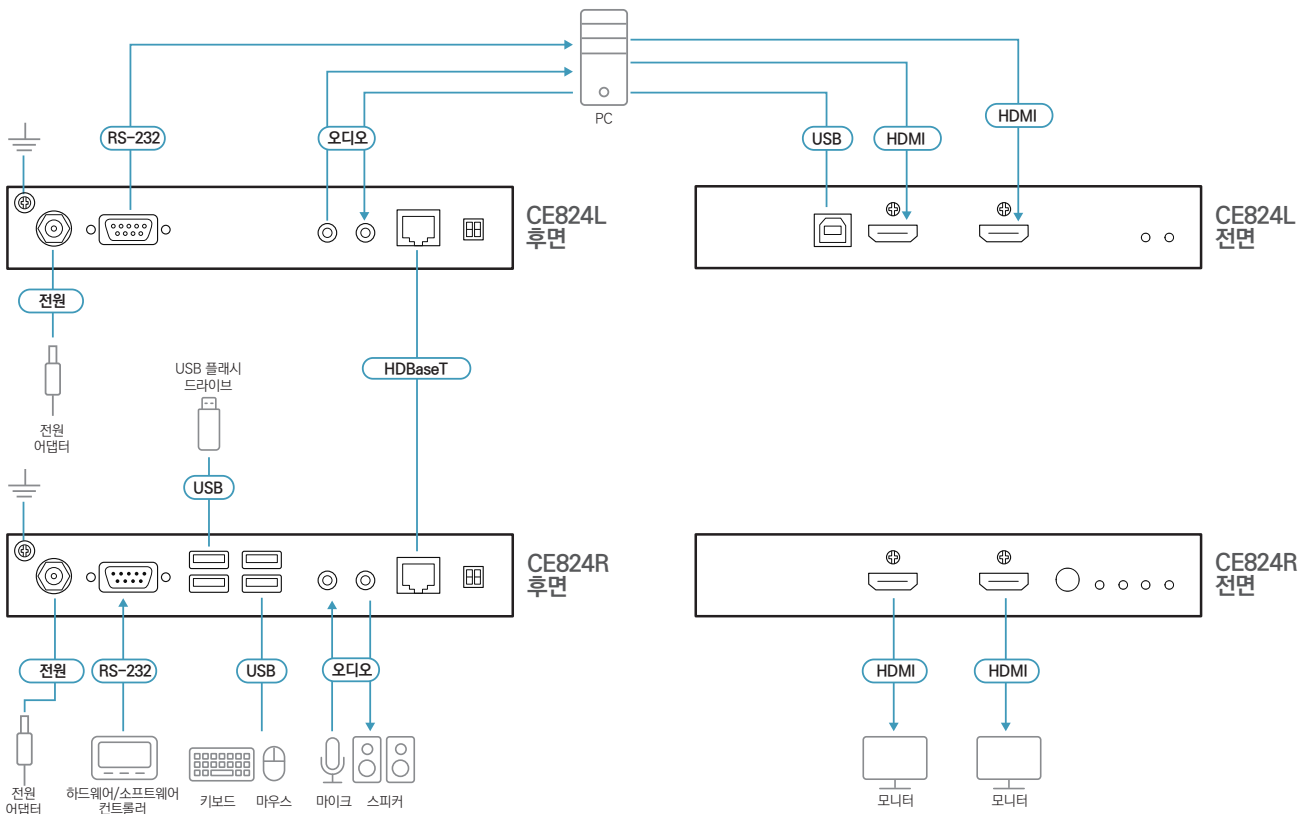

제품 사양

	CE824L	CE824R
커넥터		
KVM 포트	2 x HDMI Female (Black) 1 x USB Type-B Female (White) 1 x Mini Stereo Jack Female (Green) 1 x Mini Stereo Jack Female (Pink)	N/A
콘솔 포트	N/A	2 x HDMI Female (Black) 4 x USB Type-A Female (White) 1 x Mini Stereo Jack Female (Green) 1 x Mini Stereo Jack Female (Pink)
RS-232	1 x DB-9 Female (Black)	1 x DB-9 Male (Black)
전원	1 x DC Jack (Black) with locking	1 x DC Jack (Black) with locking
장치 간 연결	1 x RJ-45 Female (Black)	1 x RJ-45 Female (Black)
LED		
전원	1 (Green)	1 (Green)
링크	1 (Orange)	1 (Orange)
비디오 출력	N/A	2 (Orange)
스위치		
롱 리치 모드 스위치	1 x Slide Switch	1 x Slide Switch
펌웨어 업그레이드	1 x Slide Switch	1 x Slide Switch
푸시버튼		
Wakeup 버튼	N/A	1 x Pushbutton
비디오	Single view: Up to 4K @ 100 m (Cat 6/6A/ATEN 2L-29330 Cat 6A) 1080p @ 150 m (Cat 6/6A/ATEN 2L-29330 Cat 6A) with Long Reach Mode enabled Dual-view: Up to 1080p @ 100 m (Cat 6/6A/ATEN 2L-29330 Cat 6A) *4K supported: 4096 x 2160 @ 60Hz (4:2:0) ; 4096 x 2160 / 3840 x 2160 @ 30 Hz (4:4:4)	
소비 전력	DC12V:5.98W	DC12V:10.32W
사용 환경		
동작 온도	0 - 40°C	
보관 온도	-20 - 60°C	
습도	비응축 상태에서 0 - 80% RH	
제품 외관		
재질	금속	
무게	0.79 kg	0.82 kg
크기 (L x W x H)	17.42 x 15.59 x 2.88 cm	17.42 x 15.59 x 2.88 cm

제품 정보는 예고 없이 변경 될 수 있습니다.

ATEN KOREA Co., Ltd.

서울시 금천구 디지털로9길 32(가산동) 갑을그레이트밸리 B동 303호
 Tel: 02-467-6789 Fax: 02-467-9876
 www.aten.com/kr/ko E-mail: marketing@aten.co.kr

Released: 11/2025 V1.0

© Copyright 2025 ATEN® International Co., Ltd.
 ATEN and the ATEN logo are registered trademarks of ATEN International Co., Ltd.
 All rights reserved. All other trademarks are the property of their respective owners.
 The terms HDMI, HDMI High-Definition Multimedia Interface, HDMI trade dress and the
 HDMI Logos are trademarks or registered trademarks of HDMI Licensing Administrator, Inc.

